

# 目 录

|                        |    |
|------------------------|----|
| <b>安全注意事项:</b>         | 1  |
| <b>一 产品概况</b>          |    |
| 1.1 技术特性               | 2  |
| 1.2 变频器铭牌说明            | 3  |
| 1.3 变频器型号说明            | 3  |
| 1.4 变频器系列机型            | 3  |
| <b>二 变频器的安装</b>        |    |
| 2.1 变频器安装方式            | 5  |
| 2.2 变频器的安装环境           | 5  |
| 2.3 安装尺寸               | 5  |
| 2.4 标准接线图              | 8  |
| 2.5 主回路端子及说明           | 9  |
| 2.6 控制端子及说明            | 9  |
| <b>三 操作说明</b>          |    |
| 3.1 面板结构说明             | 10 |
| 3.2 按键说明               | 11 |
| 3.3 参数设置               | 11 |
| 3.4 数码管显示说明            | 12 |
| 3.5 状态指示灯说明            | 12 |
| 3.6 变频器各种状态            | 12 |
| 3.7 快速菜单               | 13 |
| <b>四 制动电阻及选型</b>       |    |
| 4.1 选型参考               | 15 |
| 4.2 连接方法               | 17 |
| <b>五 变频器功能参数一览表</b>    | 19 |
| <b>六 变频器详细功能介绍</b>     | 35 |
| <b>七 RS485 通讯协议</b>    | 78 |
| <b>八 故障故障检查与排除</b>     | 89 |
| <b>九 变频器的保养维护与保修协议</b> | 90 |

## 安全注意事项

安装、运行、维护或检查之前要认真阅读本说明书。

本说明书中有关安全运行的注意事项分类成“警告”或当心。



### 警告

指出潜在的危險情况，如果不避免，可能导致人身伤亡。



### 当心

指出潜在的危險情况，如果不避免，可能导致人身轻度或中度的伤害和设备损坏。这也可用来对不安全操作进行警戒。

在某些情况下，甚至在  中所述的内容也会导致重大的事故。所以在任何情况下要遵守这些重要的注意事项。

★注意 为了确保正确的运行而采取的步骤

警告标记呈现在变频器的前盖上。

使用变频器时要遵守这些指导。

### 警告标记

#### WARNING

- May cause injury or electric shock.
- Please follow the instructions in the manual before installation or operation.
- Disconnect all power before opening front cover unit. Wait at least 1 minute until DC Bus capacitors discharge.
- Use proper grounding techniques.
- Never connect AC power to output UVW terminal.

# 一 产品概况

## 1.1 技术特性

### ● 输入输出特性

- ◆ 输入电压范围：380V/220V 15%（电压失衡：<3%）
- ◆ 输入频率范围：47~63Hz
- ◆ 输出电压范围：0~额定输入电压
- ◆ 输出频率范围：0~600Hz(数字精度：0.01Hz 模拟精度：最高频率\*0.1%)

### ● 外围接口特性

- ◆ 可编程数字输入：4 路开关量输入 1 路高速脉冲 HDI 输入
- ◆ 继电器输出：1 路输出
- ◆ 集电极输出：1 路 HD0 输出（开路集电极输出或高速脉冲输出）  
1 路 Y1 开路集电极输出
- ◆ 模拟输入：AI1:0~10V 输入 AI2: 0/4~20mA 或 0~10V 输入
- ◆ 模拟输出：1 路模拟输出 AO, 输出为：0~10V 或 0/4~20mA

### ● 技术性能特性

- ◆ 控制方式：V/F 控制
- ◆ 过载能力：G 型机型 150%额定电流 60s；180%额定电流 10s
- ◆ 调速比：1：100
- ◆ 载波频率：1.0K~15.0KHz

### ● 功能特性

- ◆ 频率设定方式：数字设定、模拟量设定、串行通讯设定、PID 设定、多段速设定、PLC 设定，可实现设定的组合和方式切换
- ◆ 内置 PID 控制功能，可方便地构成简易自动化控制系统
- ◆ 内置简易 PLC、多段速控制功能：16 段速控制
- ◆ 摆频控制功能（适用于纺织、化纤等行业）
- ◆ 长度、时间控制功能
- ◆ 瞬时停电再启动功能
- ◆ 转速跟踪再启动功能：实现对旋转中的电机无冲击的平滑启动
- ◆ JOG 快捷键功能：用户自定义的多功能快捷键
- ◆ 自动电压调整功能（AVR）：当电网电压发生波动时，能自动保证输出电压恒定
- ◆ 提供多达 23 种故障保护功能：过流、过压、欠压、过温、缺相、过载等保护功能

## 1.2 变频器铭牌说明

|    |                       |
|----|-----------------------|
| 型号 | RF200-7R5G/011P-4     |
| 功率 | 7.5KW(G)/11KW(P)      |
| 输入 | 3PH 380V ±15% 50/60Hz |
| 输出 | 3PH 17A 0-600.00Hz    |



2007R507250004

图 1-1

## 1.3 变频器型号说明



图 1-2

## 1.4 变频器系列机型

| 变频器型号        | 输入电压                        | 额定输出功率 (KW) | 额定输入电流 (A) | 额定输出电流 (A) | 适配电机 |
|--------------|-----------------------------|-------------|------------|------------|------|
| RF200-R40G-1 | 单相 220V<br>范围:<br>-15%~+15% | 0.4         | 5.4        | 2.3        | 0.4  |
| RF200-R70G-1 |                             | 0.75        | 8.2        | 4.5        | 0.75 |
| RF200-1R5G-1 |                             | 1.5         | 14.2       | 7.0        | 1.5  |
| RF200-2R2G-1 |                             | 2.2         | 23.0       | 10         | 2.2  |
| RF200-R70G-2 | 三相 220V<br>范围:<br>-15%~+15% | 0.75        | 5.0        | 4.5        | 0.75 |
| RF200-1R5G-2 |                             | 1.5         | 7.7        | 7          | 1.5  |
| RF200-2R2G-2 |                             | 2.2         | 11.0       | 10         | 2.2  |
| RF200-4R0G-2 |                             | 4.0         | 17.0       | 16         | 4.0  |
| RF200-5R5G-2 |                             | 5.5         | 21.0       | 20         | 5.5  |
| RF200-7R5G-2 |                             | 7.5         | 31.0       | 30         | 7.5  |
| RF200-011G-2 |                             | 11.0        | 43.0       | 42         | 11.0 |
| RF200-015G-2 |                             | 15.0        | 56.0       | 55         | 15.0 |

| 变频器型号             | 输入电压                            | 额定输出功率 (KW) | 额定输入电流 (A) | 额定输出电流 (A) | 适配电机        |
|-------------------|---------------------------------|-------------|------------|------------|-------------|
| RF200-018G-2      |                                 | 18.5        | 71.0       | 70         | 18.5        |
| RF200-022G-2      |                                 | 22.0        | 81.0       | 80         | 22.0        |
| RF200-030G-2      |                                 | 30.0        | 112.0      | 110        | 30.0        |
| RF200-037G-2      |                                 | 37.0        | 132.0      | 130        | 37.0        |
| RF200-045G-2      |                                 | 45.0        | 163.0      | 160        | 45.0        |
| RF200-R70G-4      | 三相 380V<br>范围：<br>-15%<br>~+15% | 0.75        | 3.4        | 2.5        | 0.75        |
| RF200-1R5G-4      |                                 | 1.5         | 5.0        | 3.7        | 1.5         |
| RF200-2R2-G-4     |                                 | 2.2         | 5.8        | 5          | 2.2         |
| RF200-4R0G/5R5P-4 |                                 | 4.0/5.5     | 10/15      | 9/13       | 4.0/5.5     |
| RF200-5R5G/7R5P-4 |                                 | 5.5/7.5     | 15/20      | 13/17      | 5.5/7.5     |
| RF200-7R5G/011P-4 |                                 | 7.5/11.0    | 20/26      | 17/25      | 7.5/11.0    |
| RF200-011G/015P-4 |                                 | 11.0/15.0   | 26/35      | 25/32      | 11.0/15.0   |
| RF200-015G/018P-4 |                                 | 15.0/18.5   | 35/38      | 32/37      | 15.0/18.5   |
| RF200-018G/022P-4 |                                 | 18.5/22.0   | 38/46      | 37/45      | 18.5/22.0   |
| RF200-022G/030P-4 |                                 | 22.0/30.0   | 46/62      | 45/60      | 22.0/30.0   |
| RF200-030G/037P-4 |                                 | 30.0/37.0   | 62/76      | 60/75      | 30.0/37.0   |
| RF200-037G/045P-4 |                                 | 37.0/45.0   | 76/90      | 75/90      | 37.0/45.0   |
| RF200-045G/055P-4 |                                 | 45.0/55.0   | 90/105     | 90/110     | 45.0/55.0   |
| RF200-055G/075P-4 |                                 | 55.0/75.0   | 105/140    | 110/150    | 55.0/75.0   |
| RF200-075G/090P-4 |                                 | 75.0/90.0   | 140/160    | 150/176    | 75.0/90.0   |
| RF200-090G/110P-4 |                                 | 90.0/110.0  | 160/210    | 176/210    | 90.0/110.0  |
| RF200-110G/132P-4 |                                 | 110.0/132.0 | 210/240    | 210/250    | 110.0/132.0 |
| RF200-132G/160P-4 |                                 | 132.0/160.0 | 240/290    | 250/300    | 132.0/160.0 |
| RF200-160G/185P-4 |                                 | 160.0/185.0 | 290/330    | 300/340    | 160.0/185.0 |
| RF200-185G/200P-4 |                                 | 185.0/200.0 | 330/370    | 340/380    | 185.0/200.0 |
| RF200-200G/220P-4 |                                 | 200.0/220.0 | 370/410    | 380/415    | 200.0/220.0 |
| RF200-220G/250P-4 |                                 | 220.0/250.0 | 410/460    | 415/470    | 220.0/250.0 |
| RF200-250G/280P-4 |                                 | 250.0/280.0 | 460/500    | 470/520    | 250.0/280.0 |
| RF200-280G/315P-4 |                                 | 280.0/315.0 | 500/580    | 520/600    | 280.0/315.0 |
| RF200-315G/350P-4 |                                 | 315.0/350.0 | 580/620    | 600/640    | 315.0/350.0 |
| RF200-350G/400P-4 |                                 | 350.0/400.0 | 620/670    | 640/690    | 350.0/400.0 |

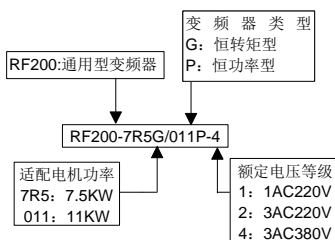
## 二 变频器的安装

### 2.1 变频器的安装方式

变频器在运行过程中会产生热量，变频器内部装有冷却风扇来强制风冷，为了保证通风散热良好，变频器（壁挂式）应垂直方向安装。安装于控制柜内或墙角时，其上下左右与相邻的物品和挡板（墙）必须保持足够的空间，若环境温度较高，其周围空间距离应更大一些。



图 2-1 单台变频器安装图



图 2-2 多台变频器的安装

多台变频器安装在同一装置或控制箱时，为减少相互热影响，建议横向并列安装；必须上下安装时，为了使下部的热量不至于影响上部的变频器，请设定隔板等物。控制箱体顶部应装引风机，其风机的风量必须大于箱内各变频器的风机风量的总合，且进出风口的风阻应尽量小。若将变频器安装于控制室的墙上则应保证控制室内通风良好，不得封闭。

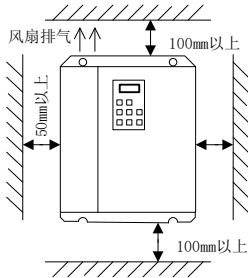
### 2.2 变频器的安装环境

安装环境对变频器十分重要，现场应满足以下条件：

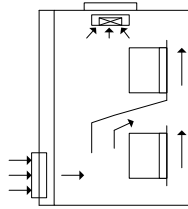
- 无水滴、蒸汽、过量粉尘及油性灰尘；
- 无腐蚀、易燃易爆性气体或液体；
- 无漂浮性的尘埃及金属颗粒；
- 坚固无振动（振动加速度小于  $0.5g$ ）；
- 无强电磁干扰；
- 使用环境温度为  $-10^{\circ}\text{C}$  到  $+40^{\circ}\text{C}$ ；
- 保证与外界通风流畅。

注意：安装场所的环境，将影响变频器的可靠运行和使用寿命。

### 2.3 安装尺寸

#### 2.3.1 塑壳外形尺寸



图 2-3

2.3.2 金属外壳外形尺寸



图 2-4 壁挂式

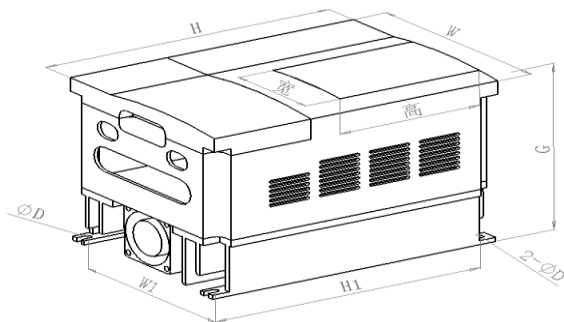

图 2-5 柜式

### 2.3.3 塑壳及壁挂式外形尺寸

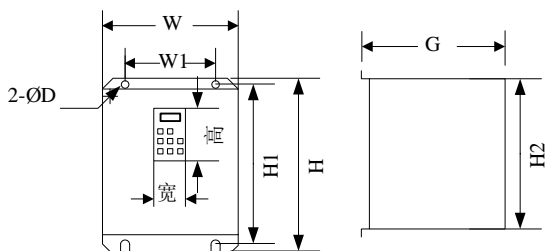
表 2-1 (单位: mm)

| 型号规格               | 适配电机 (KW) | W   | W1  | H    | H1   | H2  | G   | ΦD   | 键盘开孔        | 备注   |
|--------------------|-----------|-----|-----|------|------|-----|-----|------|-------------|------|
| RF200-R75G-4       | 0.75      | 125 | 109 | 170  | 160  | 170 | 137 | 4    | 80.5<br>(高) | 塑壳   |
| RF200-1R5G-4       | 1.5       |     |     |      |      |     |     |      |             |      |
| RF200-2R2G-4       | 2.2       |     |     |      |      |     |     |      |             |      |
| RF200-4R0G/5R5P-4  | 4.0       | 150 | 133 | 220  | 210  | 220 | 165 | 5    | × 55<br>(宽) | 塑壳   |
| RF200-5R5G/7R5P-4  | 5.5       |     |     |      |      |     |     |      |             |      |
| RF200-7R5G/011P-4  | 7.5       |     |     |      |      |     |     |      |             |      |
| RF200-011G/015P-4  | 11        | 225 | 178 | 333  | 315  | 325 | 215 | 6    |             |      |
| RF200-015G/018P-4  | 15        |     |     |      |      |     |     |      |             |      |
| RF200-018G/022P-4  | 18.5      |     |     |      |      |     |     |      |             |      |
| RF200-022G/030P-4  | 22        | 265 | 180 | 418  | 390  | 418 | 275 | 10   |             |      |
| RF200-030G/037P-4  | 30        |     |     |      |      |     |     |      |             |      |
| RF200-037G/045P-4  | 37        |     |     |      |      |     |     |      |             |      |
| RF200-045G/055P-4  | 45        | 380 | 230 | 585  | 570  | 550 | 285 | 8    |             |      |
| RF200-055G/075P-4  | 55        |     |     |      |      |     |     |      |             |      |
| RF200-075G/090P-4  | 75        |     |     |      |      |     |     |      |             |      |
| RF200-090G/110P-4  | 90        | 465 | 320 | 755  | 740  | 715 | 345 | 8    | 135<br>(高)  | 金属结构 |
| RF200-110G/132P-4  | 110       |     |     |      |      |     |     |      |             |      |
| RF200-132G/160P-4  | 132       |     |     |      |      |     |     |      |             |      |
| RF200-160G/185P-4  | 160       | 490 | 270 | 1275 | 1233 |     | 401 | 13   | × 67<br>(宽) |      |
| RF200-132G~160G-4  | 有底座       |     |     |      |      |     |     |      |             |      |
| RF200-185G/200P-4  | 185       |     |     |      |      |     |     |      |             |      |
| RF200-200G/220P-4  | 200       | 750 | 500 | 1358 | 1324 |     | 412 | 12.5 |             |      |
| RF200-220G/250P-4  | 220       |     |     |      |      |     |     |      |             |      |
| RF200-250G/280P-4  | 250       |     |     |      |      |     |     |      |             |      |
| RF200-280G/315P-4  | 280       | 750 | --  | 1670 | --   | --  | 412 | --   |             |      |
| RF200-315G/350P-4  | 315       |     |     |      |      |     |     |      |             |      |
| RF200-350G/400P-4  | 350       |     |     |      |      |     |     |      |             |      |
| RF200-185G ~350G-4 | 有底座       |     |     |      |      |     |     |      |             |      |

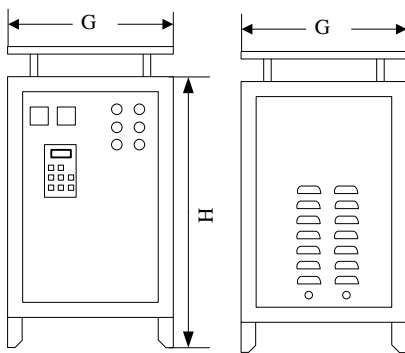

## 2.4 标准接线图



图 2-6 变频器标准接线图 1



图 2-7 变频器标准接线图 2

## 2.5 主回路端子及说明

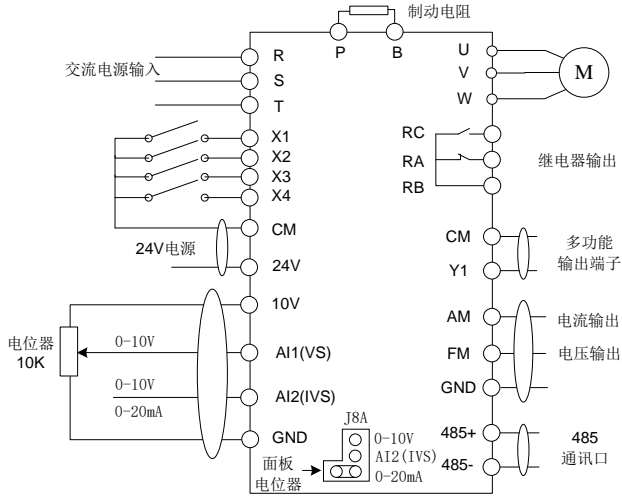
### 1) 7.5KW 及以下主回路端子示意图

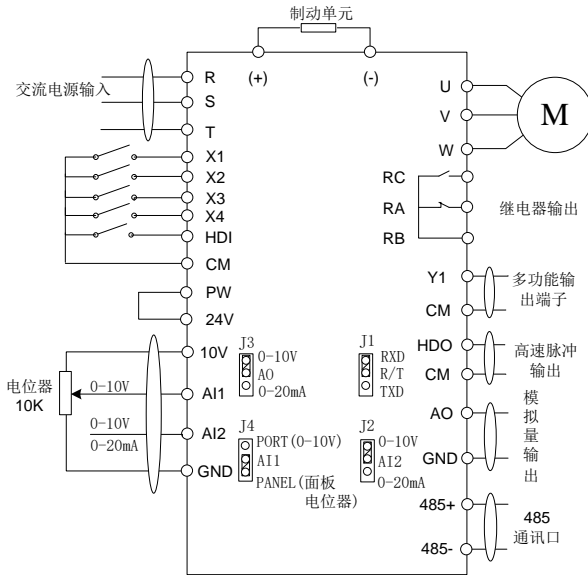

图 2-8

### 2) 11-18.5KW 主回路端子示意图

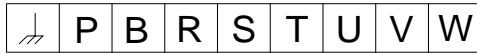

图 2-9

### 3) 22-30KW 主回路端子示意图



图 2-10

### 4) 37KW 及以上主回路端子示意图



图 2-11

| 端子名称    | 功能说明        |
|---------|-------------|
| R、S、T   | 三相电源输入端子    |
| (+)、(-) | 外接制动单元预留端子  |
| P、B     | 外接制动电阻预留端子  |
| P1      | 需与正端 (+) 相连 |
| U、V、W   | 三相交流输出端子    |
| 或       | 接地端子 (PE)   |

## 2.6 控制端子及说明

### 1) 类型 1 控制端子示意图

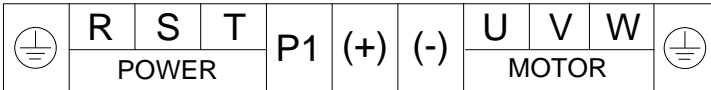

图 2-12

## 2) 类型 2 控制端子示意图

|     |    |     |     |    |    |     |     |      |      |
|-----|----|-----|-----|----|----|-----|-----|------|------|
| HDI | PW | 24V | HDO | CM | X3 | X4  | AO  | 485- | 485+ |
| RA  | RB | RC  | Y1  | X1 | X2 | GND | A11 | AI2  | 10V  |

图 2-13

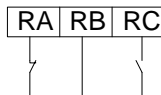
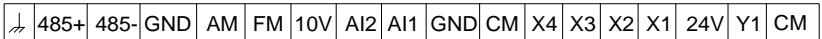
## 3) 控制端子功能说明

表 2-2

| 类型         | 端子标号  | 端子名称                 | 功能说明   |
|------------|---|----------------------|--|
| 485 通讯     | 485+  | RS485 收发的正端          | RS-485 串行通讯, 用来实现与其它监控设备的连接。485 通讯时, 必须连接 J1 的 RXD 和 R/T, 见图 2-7   |
|            | 485-  | RS485 收发的负端          |  |
| 模拟输入       | AI2   | 模拟量输入端子              | 0~10V/0~20mA, 用户可根据需要通过控制板上的 J8A (2.2KW 及以下) 或 J2 跳线 (3.7KW 及以上) 来选择电压或者电流信号。注意: 2.2KW 及以下, 其与面板电位器共用端口, 可通过控制板上 J8A 设置, 见图 2-6  |
|            | AI1   | 模拟量输入端子              | 0~10V 输入。注意: 3.7KW 及以上, 其与面板电位器共用端口, 可通过控制板上 J4 设置。PORT 与 AI1 (VS) 相连, 表示是端子 AI1 (VS) 有效; PANEL 与 AI1 (VS) 相连, 表示面板电位器有效, 见图 2-7 |
|            | GND   | 模拟量电源地               | 模拟信号输入和输出及 10V 电源的地  |
|            | 10V   | 模拟量的电源               | 变频器内部提供的 10V 电源信号  |
| 可编程多功能输入端子 | X1、X2、X3、X4   | 多功能输入端子              | 用户可定义的多功能端子, 其公共端为 CM, 可通过功能码 P5.01~P5.04 来设置功能  |
|            | PW  | 多功能输入端子的公共端          |  |
|            | HDI   | 高速脉冲输入或可编程多功能端子输入    | 通过功能码 P5.00 来选择其为高速脉冲输入或可编程多功能端子输入   |
| 输出信号       | Y1  | 多功能输出端子              | 用户根据需要定义 Y1 的功能, 其功能通过 P6.03 来设置   |
|            | CM  | 电源地                  | 24V 的电源地   |
|            | RA、RB、RC  | 故障继电器                | 动作时 RB 和 RC 闭合, 默认时 RB 和 RA 闭合   |
|            | 24V   | 继电器、Y1、HDI、HDO 的电源正端 | 变频器内部提供的 24V 电源  |
|            | AM  | 模拟量输出信号              | AM (FM) 和 GND 之间可以输出 0~20mA (0~10V) 的电流 (电压信号)。注意: 3.7KW 及以上为一个 AO 端口, 由控制板上的 J3 选择是 AM 还是 FM。                                   |
|            | FM  |                      |  |
| 其它         |  | 接地端子                 | 接地   |

## 三 操作说明

### 3.1 面板结构说明如下

#### 1) 类型 1 面板结构说明如下图



图 3-1

2) 类型 2 面板结构说明如下图

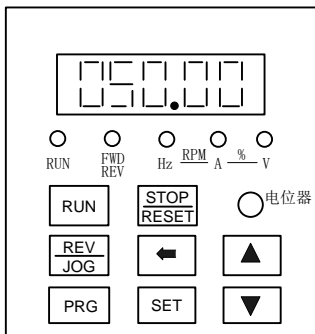

图 3-2

3.2 按键说明如下

表 3-1

| 按键         | 按键名称   | 按键功能说明   |
|------------|--------|--|
| RUN        | 运行键    | 在键盘操作模式下, 用于运行操作。  |
| STOP/RESET | 停止/复位键 | 运行状态时, 按此键可用于停止运行操作, 该键由功能码 P7.04 制约。故障报警状态时, 所有控制模式都可用该键来复位操作 |
| RUN+STOP   | 组合键 1  | RUN 和 STOP 同时按下, 变频器自由停机                                       |
| JOG+SET    | 组合键 2  | 在运行和停机显示界面下, 可左移循环选择显示参数, 注意操作时, 先按住 SET 键, 然后再按 JOG 键         |
| ←          | 移位键    | 在修改参数时, 选择参数的修改位, 还可以右移循环查询运行或待机中的显示参数                         |
| JOG        | 多功能键   | 其功能由 P7.03 确定  |
| PRG        | 编程键    | 按下该键, 进入功能码编辑状态, 再次按下编程键, 返回上次状态                               |

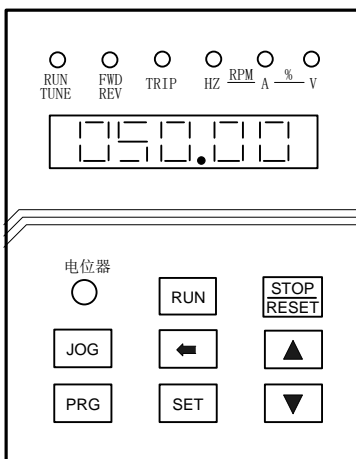
|     |     |   |
|-----|-----|---|
| SET | 设置键 | 在功能码编辑状态, 按下该键, 进入参数编辑状态, 再按该键, 保存调整后的参数返回功能码编辑状态 |
| ▲   | 递增键 | 功能码或数据的递增   |
| ▼   | 递减键 | 功能码或数据的递减   |

### 3.3 参数设置

本变频器的参数设置如图 3-3 所示:



图 3-3

具体操作流程如下: 按下 PRG 键, 进入功能码编辑状态, 然后通过按下 ◀、▲、▼ 键选择分区和区内码 (被选中的位闪烁), 然后按下 SET 键, 进入参数编辑状态, 并显示当前参数值, 接着通过 ◀、▲、▼ 修改参数, 修改完毕, 按下 SET 键, 保存修改后的参数到变频器内, 自动返回到功能码编辑状态, 如果需要修改多个参数, 重复上面的操作即可, 如果要返回到当前状态, 在参数编辑状态下, 按下 PRG 键即可返回。

### 3.4 数码管显示说明

5 个数码管显示, 可显示设定频率、输出频率等各种监视数据以及报警代码。

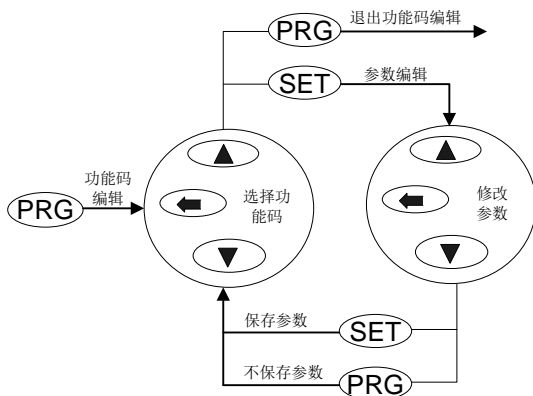
### 3.5 状态指示灯说明

表 3-2

|         |                    |
|---------|--------------------|
| RUN     | 运行指示灯, 运行时亮, 停机时灭  |
| FWD/REV | 正反转指示灯, 正转时亮, 反转时灭 |
| TRIP    | 指令通道指示灯            |
| Hz      | 频率显示指示灯            |
| A       | 电流显示指示灯            |
| V       | 电压显示指示灯            |

|      |          |
|------|----------|
| Hz+A | 转速单位 RPM |
| A+V  | 百分比 %    |

### 3.6 变频器的各种状态

#### 1) 上电初始化状态

变频器上电过程，系统首先进行初始化，等初始化完成以后，变频器处于待机状态。

#### 2) 停机状态

#### 3) 运行状态

在停机或运行状态下，可显示多种状态参数。可通过 ◀ 键顺序切换显示选中的参数。显示的参数可由 P7.06、P7.07、P7.08 选定。

#### 4) 故障状态

RF200 系列提供多种故障信息，详情请参考 RF200 系列变频器故障及其对策。

### 3.7 快速菜单

快捷菜单提供更为快捷的察看和修改功能参数的方法。RF200 系列变频器提供了三种快捷菜单，通过 P7.03 选择。

#### 3.7.1 快速菜单模式

快捷菜单分为两极菜单，对应普通编程方法的二、三级菜单，没有对应的一级菜单。



图 3-4

在停机或运行显示界面下，按 JOG 键进入快捷一级菜单，用“▲”和“▼”可选择不同的快捷参数，然按 SET 键进入快捷二级菜单，快捷二级菜单修改方法和普通参数三级菜单修改方法相同。若要退回上层显示，按 JOG 键。

### 3.7.2 快捷调试模式

#### 3.7.2.1 快捷调试模式 1

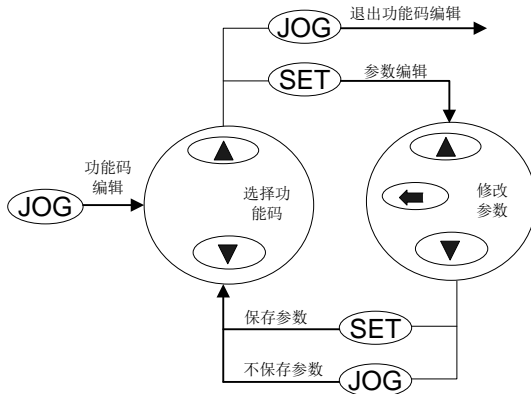
通过设定 P7.03 为 3，用户可选择快捷调试模式 1，该模式是按照厂家提供的快速调试菜单进行调试，其调试的参数表如下表所示。

| 功能码   | 名称      | 参数详细说明   | 缺省值     | 更改 |
|-------|---------|--|---------|----|
| P3.00 | 键盘设定频率  | 0.00 Hz~P0.04（最大频率）  | 50.00Hz | ○  |
| P0.07 | 加速时间1   | 0.1~3600.0s  | 机型确定    | ○  |
| P0.08 | 减速时间1   | 0.1~3600.0s  | 机型确定    | ○  |
| P0.03 | 运行指令通道  | 0: 键盘指令通道<br>1: 端子指令通道<br>2: 通讯指令通道  | 0       | ◎  |
| P3.01 | A频率指令选择 | 0: 键盘设定<br>1: 模拟量AI1设定<br>2: 模拟量AI2设定<br>3: 高速脉冲HDI设定<br>4: 简易PLC程序设定<br>5: 多段速运行设定<br>6: PID控制设定<br>7: 远程通讯设定<br>8: 使用面板电位器设定 | 8       | ○  |
| P0.11 | 载波频率设定  | 1.0~15.0kHz  | 机型设定    | ○  |
| P0.09 | V/F曲线设定 | 0: 直接V/F曲线<br>1: 多点V/F曲线<br>2: 1.3次幂降转矩V/F曲线<br>3: 1.7次幂降转矩V/F曲线<br>4: 2.0次幂降转矩V/F曲线   | 0       | ◎  |
| P0.10 | 转矩提升    | 0.0%:（自动）0.1%~30.0%  | 0.0%    | ○  |
| P1.00 | 起动运行方式  | 0: 直接起动<br>1: 先直流制动再起动<br>2: 转速追踪再起动   | 0       | ◎  |
| P1.06 | 停机方式选择  | 0: 减速停车<br>1: 自由停车   | 0       | ○  |
| P2.01 | 电机额定频率  | 0.01Hz~P0.04（最大频率）   | 50.00Hz | ◎  |
| P2.03 | 电机额定电压  | 0~460V   | 机型设定    | ◎  |

### 3.7.2.2 快捷调试模式 2

通过设定 P7.03 为 4，用户可选择快捷调试模式 2，该模式是按最近的参数进行调试和设定，变频器自动记录下开机后用户访问并修改的功能参数，记录的顺序为用户访问参数的先后顺序，最后访问的参数在快捷菜单的最前面，最早访问参数保存在快捷菜单的最后面。快捷菜单缓冲区长度为 16 个，当记录的参数超过 16 个时，最早记录的参数将被删除。按 JOG 键将进入快速调试方式，其调试方式按 3.7.1 节进行操作。若开机后未修改参数，按 JOG 键将显示“NULLP”，表示快捷参数为空。

### 3.7.2.3 快捷调试模式 3

通过设定 P7.03 为 5，用户可选择快捷调试模式 3，该模式是用户按 JOG 键后变频器自动搜索出当前不同于出厂值的参数，并按照功能码的先后顺序保存于快速调试菜单中以供用户查看和设定。快捷菜单缓冲区长度为 16 个，当记录的参数超过 16 个时，最早记录的参数将被删除。按 JOG 键将进入快速调试方式，其调试方式按 3.7.1 节进行操作。若开机后未修改参数，按 JOG 键将显示“NULLP”，表示当前所有的参数均跟出厂参数相同。

## 四 制动电阻/制动单元选型

### 4.1 选型参考

当变频器所驱动的控制设备需要快速制动时，需要制动单元释放电机制动时回馈至直流母线上的能量。RF200 系列变频器 0.75~18.5KW 各规格已内置了制动单元，若需快速停车，可直接连接制动电阻。RF200 系列变频器 22KW 及以上各规格，若需快速停车，请根据变频器容量选购合适的制动单元和制动电阻。

200V 等级使用规范和选型参考

| 变频器容量 (KW) | 制动单元 |        | 制动电阻 (按 10%制动转矩) |            |        |
|------------|------|--------|------------------|------------|--------|
|            | 规格   | 数量 (个) | 等效制动电阻值 (Ω)      | 等效制动效率 (W) | 数量 (个) |
| 0.4        | 内置   | 1      | 200              | 80         | 1      |
| 0.75       |      | 1      | 200              | 80         | 1      |
| 1.5        |      | 1      | 100              | 260        | 1      |
| 2.2        |      | 1      | 70               | 260        | 1      |
| 4.0        |      | 1      | 40               | 390        | 1      |
| 5.5        |      | 1      | 30               | 520        | 1      |
| 7.5        |      | 1      | 20               | 780        | 1      |



| 变频器容量 (KW) | 制动单元 |        | 制动电阻 (按 10%制动转矩) |            |        |
|------------|------|--------|------------------|------------|--------|
|            | 规格   | 数量 (个) | 等效制动电阻值 (Ω)      | 等效制动效率 (W) | 数量 (个) |
| 11         | 外置   | 1      | 13.6             | 2400       | 1      |
| 15         |      | 1      | 10               | 3000       | 1      |
| 18.5       |      | 1      | 8                | 4000       | 1      |
| 22         |      | 1      | 6.8              | 4800       | 1      |
| 30         |      | 1      | 5                | 6000       | 1      |
| 37         |      | 1      | 4                | 9600       | 1      |
| 45         |      | 1      | 3.4              | 9600       | 1      |

#### 400V 等级使用规范和选型参考

| 变频器容量 (KW) | 制动单元 |        | 制动电阻 (按 10%制动转矩) |            |        |
|------------|------|--------|------------------|------------|--------|
|            | 规格   | 数量 (个) | 等效制动电阻值 (Ω)      | 等效制动效率 (W) | 数量 (个) |
| 0.4        | 内置   | 1      | 750              | 80         | 1      |
| 0.75       |      | 1      | 750              | 80         | 1      |
| 1.5        |      | 1      | 400              | 260        | 1      |
| 2.2        |      | 1      | 250              | 260        | 1      |
| 4          |      | 1      | 150              | 390        | 1      |
| 5.5        |      | 1      | 100              | 520        | 1      |
| 7.5        |      | 1      | 75               | 780        | 1      |
| 11         |      | 1      | 50               | 1040       | 1      |
| 15         |      | 1      | 40               | 1560       | 1      |
| 18.5       |      | 1      | 32               | 4800       | 1      |
| 22         | 外置   | 1      | 27.2             | 4800       | 1      |
| 30         |      | 1      | 20               | 6000       | 1      |
| 37         |      | 1      | 16               | 4800       | 1      |
| 45         |      | 1      | 13.6             | 9600       | 1      |
| 55         |      | 1      | 10               | 12000      | 1      |
| 75         |      | 1      | 6.8              | 12000      | 1      |
| 90         |      | 1      | 6.8              | 12000      | 1      |
| 110        |      | 1      | 6                | 20000      | 1      |

| 变频器容量 (KW) | 制动单元 |        | 制动电阻 (按 10%制动转矩)     |            |        |
|------------|------|--------|----------------------|------------|--------|
|            | 规格   | 数量 (个) | 等效制动电阻值 ( $\Omega$ ) | 等效制动效率 (W) | 数量 (个) |
| 132        | 外置   | 1      | 6                    | 20000      | 1      |
| 160        |      | 2      | 5                    | 25000      | 2      |
| 185        |      | 3      | 4                    | 30000      | 3      |
| 220        |      | 3      | 4                    | 30000      | 3      |
| 250        |      | 4      | 3                    | 40000      | 4      |
| 280        |      | 5      | 3                    | 40000      | 5      |
| 315        |      | 5      | 3                    | 40000      | 5      |
| 350        |      | 5      | 3                    | 40000      | 5      |
| 400        |      | 6      | 2                    | 50000      | 6      |
| 500        |      | 6      | 2                    | 50000      | 6      |
| 560        |      | 7      | 2                    | 50000      | 7      |
| 630        |      | 7      | 2                    | 60000      | 7      |

注意：

■ 请选择本公司所制定的电阻阻值瓦特数。

■ 电阻值会影响制动转矩，上表是按照 10%制动转矩设计的电阻功率，若用户希望更大的制动转矩，可适当减小制动电阻阻值放大功率。

## 4.2 连接方法

### 4.2.1 制动电阻连接

18.5KW 及以下规格 RF200 变频器的制动电阻连接如图所示。



图 4-1

### 4.2.2 制动单元连接

RF200 系列变频器与制动单元的连接如下图所示。



图 4-2

### 4.2.3 制动单元并联连接

制动单元单台最大适用功率为 45KW，其以上规格变频器若需使用能耗制动，则需两台或以上制动单元并联连接使用，如下图所示。

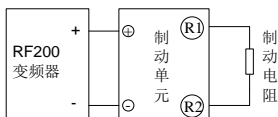

图 4-3

## 五 变频器功能参数一览表

RF200 系列变频器的功能参数按功能分组，有 P0~Pd 的共 14 组，每个功能组内包括若干功能码。功能码采用三级菜单，如“P8.08”表示为第 P8 组功能的第 8 号功能码，PE 为厂家功能参数，用户无权访问该组参数。

为了便于功能码的设定，在使用操作面板进行操作时，功能组号对应一级菜单，功能码号对应二级菜单，功能码参数对应三级菜单。

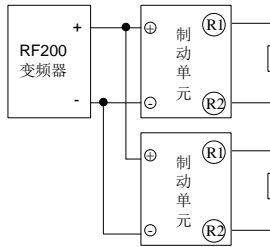
### 1、功能表的列内容说明如下：

第一列“功能码”：为功能参数组及参数的编号；

第二列“名称”：为功能参数的完整名称；

第三列“参数详细说明”：为该功能参数的详细描述；

第四列“缺省值”：为功能参数的出厂原始设定值；

第五列“更改”：为功能参数的更改属性（即是否允许更改和更改条件），说明如下：

“○”：表示该参数的设定值在变频器处于停机、运行状态中，均可更改；

“◎”：表示该参数的设定值在变频器处于运行状态时，不可更改；

“●”：表示该参数的数值是实际检测记录值，不可更改；

（变频器已对各参数的修改属性作了自动检查约束，可帮助用户避免误修改。）

第六列“序号”：为该功能码在整个功能码中的排列序号，同时，也表示通讯

时的寄存器地址。

- 2、“参数进制”为十进制（DEC），若参数采用十六进制表示，参数编辑时其每一位的数据彼此独立，部分位的取值范围可以是十六进制的0~F。
- 3、“缺省值”表明当进行恢复出厂参数操作时，功能码参数被刷新后的数值；但实际检测的参数值或记录值，则不会被刷新。
- 4、为了更有效地进行参数保护，变频器对功能码提供了密码保护。设置了用户密码（即用户密码 P7.00 的参数不为 0）后，在用户按 PRG 键进入功能码编辑状态时，系统会先进入用户密码验证状态，显示的为“0.0.0.0.0”，操作者必须正确输入用户密码，否则无法进入。对于厂家设定参数区，则还需正确输入厂家密码后才能进入。（提醒用户不要试图修改厂家设定参数，若参数设置不当，容易导致变频器工作异常甚至损坏。）在密码保护未锁定状态，可随时修改用户密码，用户密码以最后一次输入的数值为准。P7.00 设定为 0，可以取消用户密码；上电时若 P7.00 非 0 则参数被密码保护。
- 5、使用串行通讯修改功能码参数时，用户密码的功能同样遵循上述规则。

| 功能码       | 名称      | 参数详细说明  | 缺省值     | 更改 | 序号 |
|-----------|---------|---|---------|----|----|
| P0组 基本功能组 |         |   |         |    |    |
| P0.00     | 变频器类型   | 0: G型机<br>1: P型机  | 0       | ◎  | 0. |
| P0.01     | 变频器额定功率 | 0.4~900KW   | 机型确定    | ●  | 1. |
| P0.02     | 变频器额定电流 | 0.0~2000.0A   | 机型确定    | ●  | 2. |
| P0.03     | 运行指令通道  | 0: 键盘指令通道 (TRIP灯熄灭)<br>1: 端子指令通道 (TRIP灯闪烁)<br>2: 通讯指令通道 (TRIP灯点亮) | 0       | ◎  | 3. |
| P0.04     | 最大输出频率  | 10.00~600.00Hz  | 50.00Hz | ◎  | 4. |
| P0.05     | 运行频率上限  | P0.06~P0.04 (最大频率)  | 50.00Hz | ○  | 5. |
| P0.06     | 运行频率下限  | 0.00 Hz~P0.05 (运行频率上限)  | 0.00Hz  | ○  | 6. |
| P0.07     | 加速时间1   | 0.1~3600.0s   | 机型确定    | ○  | 7. |
| P0.08     | 减速时间1   | 0.1~3600.0s   | 机型确定    | ○  | 8. |

| 功能码       | 名称       | 参数详细说明   | 缺省值    | 更改 | 序号  |
|-----------|----------|--|--------|----|-----|
| P0.09     | V/F曲线设定  | 0: 直接V/F曲线<br>1: 多点V/F曲线<br>2: 1.3次幂降转矩V/F曲线<br>3: 1.7次幂降转矩V/F曲线<br>4: 2.0次幂降转矩V/F曲线 | 0      | ◎  | 9.  |
| P0.10     | 转矩提升     | 0.0%: (自动) 0.1%~30.0%  | 0.0%   | ○  | 10. |
| P0.11     | 载波频率设定   | 1.0~15.0kHz  | 机型设定   | ○  | 11. |
| P0.12     | 电机参数自学习  | 0: 无操作<br>1: 参数全面自学习<br>2: 参数静止自学习   | 0      | ◎  | 12. |
| P0.13     | 功能参数恢复   | 0: 无操作<br>1: 恢复缺省值<br>2: 清除故障档案  | 0      | ◎  | 13. |
| P1组 起停控制组 |          |  |        |    |     |
| P1.00     | 起动运行方式   | 0: 直接起动<br>1: 先直流制动再起动<br>2: 转速追踪再起动   | 0      | ◎  | 14. |
| P1.01     | 直接起动开始频率 | 0.00~10.00Hz   | 0.00Hz | ◎  | 15. |
| P1.02     | 起动频率保持时间 | 0.0~50.0s  | 0.0s   | ◎  | 16. |
| P1.03     | 起动前制动电流  | 0.0~150.0%   | 0.0%   | ◎  | 17. |
| P1.04     | 起动前制动时间  | 0.0~50.0s  | 0.0s   | ◎  | 18. |
| P1.05     | 加减速方式选择  | 0: 直线型<br>1: 保留  | 0      | ◎  | 19. |
| P1.06     | 停机方式选择   | 0: 减速停车<br>1: 自由停车   | 0      | ○  | 20. |
| P1.07     | 停机制动开始频率 | 0.00~ P0.04 (最大频率)   | 0.00Hz | ○  | 21. |
| P1.08     | 停机制动等待时间 | 0.0~50.0s  | 0.0s   | ○  | 22. |
| P1.09     | 停机直流制动电流 | 0.0~150.0%   | 0.0%   | ○  | 23. |
| P1.10     | 停机直流制动时间 | 0.0~50.0s  | 0.0s   | ○  | 24. |
| P1.11     | 正反转死区时间  | 0.0~3600.0s  | 0.0s   | ○  | 25. |

| 功能码         | 名称                      | 参数详细说明  | 缺省值     | 更改 | 序号  |
|-------------|-------------------------|---|---------|----|-----|
| P1.12       | 运行频率低于频率下限动作（频率下限大于0有效） | 0: 以频率下限运行<br>1: 停机<br>2: 睡眠待机或自动苏醒                   | 0       | ◎  | 26. |
| P1.13       | 停机再启动选择                 | 0: 禁止再启动<br>1: 允许再启动                                  | 0       | ○  | 27. |
| P1.14       | 再启动等待时间                 | 0.0~3600.0s（对应P1.13为1有效）                              | 0.0s    | ○  | 28. |
| P1.15       | 上电端子运行保护选择              | 0: 上电时端子运行命令无效<br>1: 上电时端子运行命令有效                      | 0       | ○  | 29. |
| P1.16       | 保留                      |   | 0       | ◎  | 30. |
| P1.17       | 保留                      |   | 0       | ◎  | 31. |
| P1.18       | 保留                      |   | 0       | ◎  | 32. |
| P2组 电机参数组   |                         |   |         |    |     |
| P2.00       | 电机额定功率                  | 0.4~900.0KW   | 机型设定    | ◎  | 33. |
| P2.01       | 电机额定频率                  | 0.01Hz~P0.04（最大频率）                                    | 50.00Hz | ◎  | 34. |
| P2.02       | 电机额定转速                  | 0~3600rpm   | 机型设定    | ◎  | 35. |
| P2.03       | 电机额定电压                  | 0~460V  | 机型设定    | ◎  | 36. |
| P2.04       | 电机额定电流                  | 0.1~2000.0A   | 机型设定    | ◎  | 37. |
| P2.05       | 电机定子电阻                  | 0.001~65.535Ω   | 机型设定    | ○  | 38. |
| P2.06       | 电机转子电阻                  | 0.001~65.535Ω   | 机型设定    | ○  | 39. |
| P2.07       | 电机定、转子电感                | 0.1~6553.5mH  | 机型设定    | ○  | 40. |
| P2.08       | 电机定、转子互感                | 0.1~6553.5mH  | 机型设定    | ○  | 41. |
| P2.09       | 电机空载电流                  | 0.01~655.35A  | 机型设定    | ○  | 42. |
| P3组 频率给定功能组 |                         |   |         |    |     |
| P3.00       | 键盘设定频率                  | 0.00 Hz~P0.04（最大频率）                                   | 50.00Hz | ○  | 43. |
| P3.01       | A频率指令选择                 | 0: 键盘设定<br>1: 模拟量AI1设定<br>2: 模拟量AI2设定<br>3: 高速脉冲HDI设定 | 8       | ○  | 44. |

| 功能码          | 名称             | 参数详细说明  | 缺省值    | 更改 | 序号  |
|--------------|----------------|---|--------|----|-----|
|              |                | 4: 简易PLC程序设定<br>5: 多段速运行设定<br>6: PID控制设定<br>7: 远程通讯设定<br>8: 使用面板电位器设定               |        |    |     |
| P3.02        | B频率指令选择        | 0: 模拟量AI1设定<br>1: 模拟量AI2设定<br>2: 高速脉冲HDI设定  | 0      | ○  | 45. |
| P3.03        | B频率指令参考对象选择    | 0: 最大输出频率<br>1: A频率指令   | 0      | ○  | 46. |
| P3.04        | 设定源组合方式        | 0: A<br>1: B<br>2: A+B<br>3: MAX (A, B)   | 0      | ○  | 47. |
| P3.05        | 键盘及端子UP/DOWN设定 | 0: 有效, 且变频器掉电存储<br>1: 有效, 且变频器掉电不存储<br>2: UP/DOWN设定无效<br>3: UP/DOWN只在运行状态时有效, 停机后清零 | 0      | ○  | 48. |
| P3.06        | 寸动运行频率         | 0.00~P0.04 (最大频率)   | 5.00Hz | ○  | 49. |
| P3.07        | 寸动运行加速时间       | 0.1~3600.0s   | 机型设定   | ○  | 50. |
| P3.08        | 寸动运行减速时间       | 0.1~3600.0s   | 机型设定   | ○  | 51. |
| P3.09        | 跳跃频率1          | 0.00~P0.04 (最大频率)   | 0.00Hz | ○  | 52. |
| P3.10        | 跳跃频率2          | 0.00~P0.04 (最大频率)   | 0.00Hz | ○  | 53. |
| P3.11        | 跳跃频率幅度         | 0.00~P0.04 (最大频率)   | 0.00Hz | ○  | 54. |
| P4 组 辅助运行功能组 |                |   |        |    |     |
| P4.00        | 运行方向选择         | 0: 默认方向运行<br>1: 相反方向运行<br>2: 禁止反转运行   | 0      | ◎  | 55. |
| P4.01        | PWM类型选择        | 0: 固定PWM类型<br>1: 随机PWM类型  | 0      | ○  | 56. |
| P4.02        | 载频调整选择         | 0: 载频不随温度调整<br>1: 载频随温度调整   | 0      | ◎  | 57. |

| 功能码       | 名称             | 参数详细说明  | 缺省值      | 更改 | 序号  |
|-----------|----------------|---|----------|----|-----|
| P4.03     | AVR功能选择        | 0: 无效<br>1: 全程有效<br>2: 只在减速时无效  | 2        | ○  | 58. |
| P4.04     | V/F转差补偿限定      | 0.0~200.0%  | 0.0%     | ○  | 59. |
| P4.05     | 节能运行选择         | 0: 不动作<br>1: 自动节能运行   | 0        | ◎  | 60. |
| P4.06     | 转矩提升截止         | 0.0%~50.0% (相对电机额定频率)   | 20.0%    | ◎  | 61. |
| P4.07     | V/F频率点1        | 0.00Hz~P4.09  | 5.00 Hz  | ○  | 62. |
| P4.08     | V/F电压点1        | 0.0%~100.0% (电机额定电压)  | 10.0%    | ◎  | 63. |
| P4.09     | V/F频率点2        | P4.07~P4.11   | 30.00 Hz | ○  | 64. |
| P4.10     | V/F电压点2        | 0.0%~100.0% (电机额定电压)  | 60.0%    | ◎  | 65. |
| P4.11     | V/F频率点3        | P4.09~P2.01 (电机额定频率)  | 50.00 Hz | ○  | 66. |
| P4.12     | V/F电压点3        | 0.0%~100.0% (电机额定电压)  | 100.0%   | ◎  | 67. |
| P5组 输入端子组 |                |   |          |    |     |
| P5.00     | HDI输入类型选择      | 0: HDI为高速脉冲输入<br>1: HDI为开关量输入   | 0        | ◎  | 68. |
| P5.01     | X1端子功能选择       | 0: 无功能  | 1        | ◎  | 69. |
| P5.02     | X2端子功能选择       | 1: 正转运行<br>2: 反转运行<br>3: 三线式运行控制<br>4: 正转寸动<br>5: 反转寸动<br>6: 自由停车<br>7: 故障复位<br>8: 运行暂停 | 4        | ◎  | 70. |
| P5.03     | X3端子功能选择       | 9: 外部故障输入   | 7        | ◎  | 71. |
| P5.04     | X4端子功能选择       | 10: 频率设定递增 (UP)<br>11: 频率设定递减 (DOWN)<br>12: 频率增减设定清除                                    | 0        | ◎  | 72. |
| P5.05     | HDI端子开关量输入功能选择 | 13: A设定与B设定切换<br>14: (A+B) 设定与A设定切换<br>15: (A+B) 设定与B设定切换<br>16: 多段速端子1                 | 0        | ◎  | 73. |



| 功能码   | 名称               | 参数详细说明   | 缺省值      | 更改 | 序号  |
|-------|------------------|--|----------|----|-----|
|       |                  | 17:多段速端子2<br>18:多段速端子3<br>19:多段速端子4<br>20:多段速暂停<br>21:加减速时间选择1<br>22:加减速时间选择2<br>23:简易PLC停机复位<br>24:简易PLC暂停<br>25:PID控制暂停<br>26:摆频暂停(停在当前频率)<br>27:摆频复位(回到中心频率)<br>28:计数器复位<br>29:长度复位<br>30:加减速禁止<br>31:计数器触发 |          |    |     |
| P5.06 | 开关量滤波次数          | 1~10   | 5        | ○  | 74. |
| P5.07 | 端子控制运行模式         | 0: 两线式控制1<br>1: 两线式控制2<br>2: 三线式控制1<br>3: 三线式控制2   | 0        | ◎  | 75. |
| P5.08 | 端子UP/DOWN频率增量变化率 | 0.01~50.00Hz/s   | 0.50Hz/s | ○  | 76. |
| P5.09 | AI1下限值           | 0.00V~10.00V   | 0.00V    | ○  | 77. |
| P5.10 | AI1下限对应设定        | -100.0%~100.0%   | 0.0%     | ○  | 78. |
| P5.11 | AI1上限值           | 0.00V~10.00V   | 10.00V   | ○  | 79. |
| P5.12 | AI1上限对应设定        | -100.0%~100.0%   | 100.0%   | ○  | 80. |
| P5.13 | AI1输入滤波时间        | 0.00s~10.00s   | 0.10s    | ○  | 81. |
| P5.14 | AI2下限值           | 0.00V~10.00V   | 0.00V    | ○  | 82. |
| P5.15 | AI2下限对应设定        | -100.0%~100.0%   | 0.0%     | ○  | 83. |
| P5.16 | AI2上限值           | 0.00V~10.00V   | 10.00V   | ○  | 84. |
| P5.17 | AI2上限对应设定        | -100.0%~100.0%   | 100.0%   | ○  | 85. |
| P5.18 | AI2输入滤波时间        | 0.00s~10.00s   | 0.10s    | ○  | 86. |

| 功能码       | 名称             | 参数详细说明  | 缺省值       | 更改 | 序号  |
|-----------|----------------|---|-----------|----|-----|
| P5.19     | HDI 高速脉冲输入功能选择 | 0: 设定输入<br>1: 长度计数值输入<br>2: 高速计数输入  | 0         | ○  | 87. |
| P5.20     | HDI 下限频率       | 0.000KHz~50.000KHz  | 0.000KHz  | ○  | 88. |
| P5.21     | HDI 下限频率对应设定   | -100.0%~100.0%  | 0.0%      | ○  | 89. |
| P5.22     | HDI 上限频率       | 0.000KHz~50.000KHz  | 50.000KHz | ○  | 90. |
| P5.23     | HDI 上限频率对应设定   | -100.0%~100.0%  | 100.0%    | ○  | 91. |
| P5.24     | HDI 频率输入滤波时间   | 0.00s~10.00s  | 0.10s     | ○  | 92. |
| P6组 输出端子组 |                |   |           |    |     |
| P6.00     | HDO输出选择        | 0: 开路集电极高速脉冲输出<br>1: 开路集电极输出  | 0         | ○  | 93. |
| P6.01     | HDO开路集电极输出选择   | 0: 无输出<br>1: 电机运行中<br>2: 电机正转运行中<br>3: 电机反转运行中<br>4: 故障输出<br>5: 频率水平检测FDT输出   | 1         | ○  | 94. |
| P6.02     | 继电器输出选择        | 6: 频率到达<br>7: 零速运行中<br>8: 设定计数值到达<br>9: 指定计数值到达<br>10: 长度到达<br>11: 简易PLC阶段完成<br>12: 简易PLC循环完成<br>13: 运行时间到达<br>14: 上限频率到达<br>15: 下限频率到达 | 4         |    | 95. |
| P6.03     | Y1输出选择         | 16: 运行准备绪<br>17: 辅助电机1起动<br>18: 辅助电机2起动   | 0         | ○  | 96. |

| 功能码       | 名称               | 参数详细说明  | 缺省值       | 更改 | 序号   |
|-----------|------------------|---|-----------|----|------|
| P6.04     | A0输出选择           | 0: 运行频率<br>1: 设定频率<br>2: 运行转速<br>3: 输出电流  | 0         | ○  | 97.  |
| P6.05     | HDO开路集电极高速脉冲输出选择 | 4: 输出电压<br>5: 输出功率<br>6: 输出转矩<br>7: 模拟AI1输入值<br>8: 模拟AI2输入值<br>9: 脉冲频率HDI输入值<br>10: 长度值<br>11: 计数值<br>12: 保留    | 0         |    | 98.  |
| P6.06     | A0输出下限           | 0.0%~100.0%   | 0.0%      | ○  | 99.  |
| P6.07     | 下限对应A0输出         | 0.00V ~10.00V   | 0.00V     | ○  | 100. |
| P6.08     | A0输出上限           | 0.0%~100.0%   | 100.0%    | ○  | 101. |
| P6.09     | 上限对应A0输出         | 0.00V ~10.00V   | 10.00V    | ○  | 102. |
| P6.10     | HDO输出下限          | 0.0%~100.0%   | 0.0%      | ○  | 103. |
| P6.11     | 下限对应HDO输出        | 0.000KHz~50.000KHz  | 0.000KHz  | ○  | 104. |
| P6.12     | HDO上限输出          | 0.0%~100.0%   | 100.0%    | ○  | 105. |
| P6.13     | 上限对应HDO输出        | 0.000KHz~50.000KHz  | 50.000KHz | ○  | 106. |
| P7组 人机界面组 |                  |   |           |    |      |
| P7.00     | 用户密码             | 0~65535   | 0         | ○  | 107. |
| P7.01     | 保留               | 厂家保留参数  | 0         | ●  | 108. |
| P7.02     | 保留               | 厂家保留参数  | 0         | ●  | 109. |
| P7.03     | JOG键功能选择         | 0: 寸动运行<br>1: 正转反转切换<br>2: 清除UP/DOWN设定<br>3: 快速调试模式1 (按固定菜单调试)<br>4: 快速调试模式2 (按最近顺序调试)<br>5: 快速调试模式3 (按非出厂参数调试) | 0         | ○  | 110. |

| 功能码   | 名称                  | 参数详细说明   | 缺省值  | 更改 | 序号   |
|-------|---------------------|--|------|----|------|
| P7.04 | STOP/RESET 键 停机功能选择 | 0: 只对面板控制有效<br>1: 对面板和端子控制同时有效<br>2: 对面板和通讯控制同时有效<br>3: 对所有控制模式均有效   | 0    | ○  | 111. |
| P7.05 | 键盘显示选择              | 0: 外引键盘优先使能<br>1: 本机、外引键盘同时显示, 只外引按键有效<br>2: 本机、外引键盘同时显示, 只本机按键有效<br>3: 本机、外引键盘同时显示且按键均有效 (两者为或的逻辑关系)  | 0    | ○  | 112. |
| P7.06 | 运行状态显示的参数选择1        | 0~FFFF<br>BIT0: 运行频率<br>BIT1: 设定频率 (Hz灯闪烁)<br>BIT2: 母线电压<br>BIT3: 输出电压<br>BIT4: 输出电流<br>BIT5: 运行转速<br>BIT6: 线速度<br>BIT7: 输出功率<br>BIT8: 输出转矩<br>BIT9: PID给定值<br>BIT10: PID反馈值<br>BIT11: 输入端子状态<br>BIT12: 输出端子状态<br>BIT13: 长度值<br>BIT14: 计数值<br>BIT15: 多段速当前段数 | 00FF | ○  | 113. |
| P7.07 | 运行状态显示的参数选择2        | 0~FFFF<br>BIT0: 模拟量A11值<br>BIT1: 模拟量A12值<br>BIT2: 高速脉冲HDI频率<br>BIT3: 电机过载百分比<br>BIT4: 变频器过载百分比<br>BIT5~15: 保留  | 0000 | ○  | 114. |
| P7.08 | 停机状态显示的参数选择         | 0~FFFF<br>BIT0: 设定频率<br>BIT1: 母线电压   | 00FF | ○  | 115. |

| 功能码   | 名称       | 参数详细说明   | 缺省值    | 更改 | 序号   |
|-------|----------|--|--------|----|------|
|       |          | BIT2: 输入端子状态<br>BIT3: 输出端子状态<br>BIT4: PID给定值<br>BIT5: PID反馈值<br>BIT6: 模拟量AI1值<br>BIT7: 模拟量AI2值<br>BIT8: 高速脉冲HDI频率<br>BIT9: 多段速当前段数<br>BIT10~15: 保留 |        |    |      |
| P7.09 | 转速显示系数   | 0.1~999.9%<br>机械转速=120*运行频率*P7.09/电机极对数  | 100.0% | ○  | 116. |
| P7.10 | 线速度显示系数  | 0.1~999.9%<br>线速度=机械速度*P7.09   | 1.0%   | ○  | 117. |
| P7.11 | 整流桥模块温度  | 0~100.0℃   |        | ●  | 118. |
| P7.12 | 逆变模块温度   | 0~100.0℃   |        | ●  | 119. |
| P7.13 | 软件版本     |  |        | ●  | 120. |
| P7.14 | 本机累积运行时间 | 0~65535h   | 0      | ●  | 121. |
| P7.15 | 前两次故障类型  | 0: 无故障<br>1: 逆变单元U相保护 (OUt1)<br>2: 逆变单元V相保护 (OUt2)<br>3: 逆变单元W相保护 (OUt3)<br>4: 加速过电流 (OC1)<br>5: 减速过电流 (OC2)<br>6: 恒速过电流 (OC3)                     |        | ●  | 122. |
| P7.16 | 前一次故障类型  | 7: 加速过电压 (OV1)<br>8: 减速过电压 (OV2)<br>9: 恒速过电压 (OV3)<br>10: 母线欠压故障 (UV)  |        | ●  | 123. |
| P7.17 | 当前故障类型   | 11: 电机过载 (OL1)<br>12: 变频器过载 (OL2)<br>13: 输入侧缺相 (SPI)<br>14: 输出侧缺相 (SPO)<br>15: 整流模块过热 (OH1)<br>16: 逆变模块过热故障 (OH2)<br>17: 外部故障 (EF)                 |        | ●  | 124. |

| 功能码       | 名称               | 参数详细说明  | 缺省值    | 更改 | 序号   |
|-----------|------------------|---|--------|----|------|
|           |                  | 18: 通讯故障 (CE)<br>19: 电流检测故障 (ItE)<br>20: 电机自学习故障 (tE)<br>21: EEPROM操作故障 (EEP)<br>22: PID反馈断线故障 (PIDE)<br>23: 制动单元故障 (bCE) |        |    |      |
| P7.18     | 当前故障运行频率         |   | 0.00Hz | ●  | 125. |
| P7.19     | 当前故障输出电流         |   | 0.0A   | ●  | 126. |
| P7.20     | 当前故障母线电压         |   | 0.0V   | ●  | 127. |
| P7.21     | 当前故障输入端子<br>状态   |   | 0      | ●  | 128. |
| P7.22     | 当前故障输出端子<br>状态   |   | 0      | ●  | 129. |
| P8组 增强功能组 |                  |   |        |    |      |
| P8.00     | 加速时间2            | 0.1~3600.0s   | 机型设定   | ○  | 130. |
| P8.01     | 减速时间2            | 0.1~3600.0s   | 机型设定   | ○  | 131. |
| P8.02     | 加速时间3            | 0.1~3600.0s   | 机型设定   | ○  | 132. |
| P8.03     | 减速时间3            | 0.1~3600.0s   | 机型设定   | ○  | 133. |
| P8.04     | 加速时间4            | 0.1~3600.0s   | 机型设定   | ○  | 134. |
| P8.05     | 减速时间4            | 0.1~3600.0s   | 机型设定   | ○  | 135. |
| P8.06     | 摆频幅度             | 0.0~100.0% (相对设定频率)   | 0.0%   | ○  | 136. |
| P8.07     | 突跳频率幅度           | 0.0~50.0% (相对摆频幅度)  | 0.0%   | ○  | 137. |
| P8.08     | 摆频上升时间           | 0.1~3600.0s   | 5.0s   | ○  | 138. |
| P8.09     | 摆频下降时间           | 0.1~3600.0s   | 5.0s   | ○  | 139. |
| P8.10     | 故障自动复位次数         | 0~3   | 0      | ○  | 140. |
| P8.11     | 故障自动复位间隔<br>时间设置 | 0.1~100.0s  | 1.0s   | ○  | 141. |
| P8.12     | 设定长度             | 0~65535m  | 0m     | ○  | 142. |
| P8.13     | 实际长度             | 0~65535m  | 0m     | ●  | 143. |

| 功能码        | 名称         | 参数详细说明   | 缺省值     | 更改 | 序号   |
|------------|------------|--|---------|----|------|
| P8.14      | 轴每转脉冲数     | 1~10000  | 1       | ○  | 144. |
| P8.15      | 轴周长        | 0.01~1000.00cm   | 10.00cm | ○  | 145. |
| P8.16      | 长度倍数       | 0.001~10.000   | 1.000   | ○  | 146. |
| P8.17      | 长度校正系数     | 0.001~1.000  | 1.000   | ○  | 147. |
| P8.18      | 设定计数值      | P8.19~65535  | 0       | ○  | 148. |
| P8.19      | 指定计数值      | 0~P8.18  | 0       | ○  | 149. |
| P8.20      | 设定运行时间     | 0~65535h   | 65535h  | ○  | 150. |
| P8.21      | FDT电平检测值   | 0.00~ P0.04(最大频率)                                      | 50.00Hz | ○  | 151. |
| P8.22      | FDT滞后检测值   | 0.0~100.0%(FDT电平)                                      | 5.0%    | ○  | 152. |
| P8.23      | 频率到达检出幅度   | 0.0~100.0%(最大频率)                                       | 0.0%    | ○  | 153. |
| P8.24      | 下垂控制       | 0.00~10.00Hz   | 0.00Hz  | ○  | 154. |
| P8.25      | 辅助电机有效选择   | 0: 没有辅助电机<br>1: 辅助电机1有效<br>2: 辅助电机2有效<br>3: 辅助电机1、2都有效 | 0       | ○  | 155. |
| P8.26      | 辅助电机1起停延时间 | 0.0~3600.0s  | 5.0s    | ○  | 156. |
| P8.27      | 辅助电机2起停延时间 | 0.0~3600.0s  | 5.0s    | ○  | 157. |
| P8.28      | 制动阈值电压     | 115.0~140.0%(标准母线电压)<br>(380V系列)                       | 130.0%  | ○  | 158. |
|            |            | 115.0~140.0%(标准母线电压)(220V<br>系列)                       | 120.0%  |    |      |
| P8.29      | 冷却散热风扇运行模式 | 0: 正常运行模式<br>1: 上电一直运行                                 | 0       | ○  | 159. |
| P8.30      | 抑制振荡       | 0: 抑制振荡有效<br>1: 抑制振荡无效                                 | 0       | ○  | 160. |
| P8.31      | PWM模式选择    | 0: PWM模式1<br>1: PWM模式2                                 | 0       | ◎  | 161. |
| P9组 PID控制组 |            |  |         |    |      |

| 功能码              | 名称          | 参数详细说明  | 缺省值   | 更改 | 序号   |
|------------------|-------------|---|-------|----|------|
| P9.00            | PID给定源选择    | 0: 键盘给定 (P9.01)<br>1: 模拟通道AI1给定<br>2: 模拟通道AI2给定<br>3: 脉冲频率给定 (HDI)<br>4: 多段速给定<br>5: 远程通讯设定 | 0     | ○  | 162. |
| P9.01            | 键盘预置PID给定   | 0.0%~100.0%   | 0.0%  | ○  | 163. |
| P9.02            | PID反馈源选择    | 0: 模拟通道AI1反馈<br>1: 模拟通道AI2反馈<br>2: AI1+AI2反馈<br>3: 脉冲频率反馈 (HDI)<br>4: 远程通讯反馈                | 0     | ○  | 164. |
| P9.03            | PID输出特性选择   | 0: PID输出为正特性<br>1: PID输出为负特性  | 0     | ○  | 165. |
| P9.04            | 比例增益 (Kp)   | 0.00~100.00   | 1.00  | ○  | 166. |
| P9.05            | 积分时间 (Ti)   | 0.01~10.00s   | 0.10s | ○  | 167. |
| P9.06            | 微分时间 (Td)   | 0.00~10.00s   | 0.00s | ○  | 168. |
| P9.07            | 采样周期 (T)    | 0.01~100.00s  | 0.10s | ○  | 169. |
| P9.08            | PID控制偏差极限   | 0.0~100.0%  | 0.0%  | ○  | 170. |
| P9.09            | 反馈断线检测值     | 0.0~100.0%  | 0.0%  | ○  | 171. |
| P9.10            | 反馈断线检测时间    | 0.0~3600.0s   | 1.0s  | ○  | 172. |
| PA组 简易PLC及多段速控制组 |             |   |       |    |      |
| PA.00            | 简易PLC方式     | 0: 运行一次后停机<br>1: 运行一次后保持最终值运行<br>2: 循环运行  | 0     | ○  | 173. |
| PA.01            | 简易PLC掉电记忆选择 | 0: 掉电不记忆<br>1: 掉电记忆   | 0     | ○  | 174. |
| PA.02            | 多段速0        | -100.0~100.0%   | 0.0%  | ○  | 175. |
| PA.03            | 第0段运行时间     | 0.0~65535s  | 0.0s  | ○  | 176. |
| PA.04            | 多段速1        | -100.0~100.0%   | 0.0%  | ○  | 177. |
| PA.05            | 第1段运行时间     | 0.0~65535s  | 0.0s  | ○  | 178. |



| 功能码    | 名称       | 参数详细说明        | 缺省值  | 更改 | 序号   |
|--------|----------|---------------|------|----|------|
| PA. 06 | 多段速2     | -100.0~100.0% | 0.0% | ○  | 179. |
| PA. 07 | 第2段运行时间  | 0.0~65535s    | 0.0s | ○  | 180. |
| PA. 08 | 多段速3     | -100.0~100.0% | 0.0% | ○  | 181. |
| PA. 09 | 第3段运行时间  | 0.0~65535s    | 0.0s | ○  | 182. |
| PA. 10 | 多段速4     | -100.0~100.0% | 0.0% | ○  | 183. |
| PA. 11 | 第4段运行时间  | 0.0~65535s    | 0.0s | ○  | 184. |
| PA. 12 | 多段速5     | -100.0~100.0% | 0.0% | ○  | 185. |
| PA. 13 | 第5段运行时间  | 0.0~65535s    | 0.0s | ○  | 186. |
| PA. 14 | 多段速6     | -100.0~100.0% | 0.0% | ○  | 187. |
| PA. 15 | 第6段运行时间  | 0.0~65535s    | 0.0s | ○  | 188. |
| PA. 16 | 多段速7     | -100.0~100.0% | 0.0% | ○  | 189. |
| PA. 17 | 第7段运行时间  | 0.0~65535s    | 0.0s | ○  | 190. |
| PA. 18 | 多段速8     | -100.0~100.0% | 0.0% | ○  | 191. |
| PA. 19 | 第8段运行时间  | 0.0~65535s    | 0.0s | ○  | 192. |
| PA. 20 | 多段速9     | -100.0~100.0% | 0.0% | ○  | 193. |
| PA. 21 | 第9段运行时间  | 0.0~65535s    | 0.0s | ○  | 194. |
| PA. 22 | 多段速10    | -100.0~100.0% | 0.0% | ○  | 195. |
| PA. 23 | 第10段运行时间 | 0.0~65535s    | 0.0s | ○  | 196. |
| PA. 24 | 多段速11    | -100.0~100.0% | 0.0% | ○  | 197. |
| PA. 25 | 第11段运行时间 | 0.0~65535s    | 0.0s | ○  | 198. |
| PA. 26 | 多段速12    | -100.0~100.0% | 0.0% | ○  | 199. |
| PA. 27 | 第12段运行时间 | 0.0~65535s    | 0.0s | ○  | 200. |
| PA. 28 | 多段速13    | -100.0~100.0% | 0.0% | ○  | 201. |
| PA. 29 | 第13段运行时间 | 0.0~65535s    | 0.0s | ○  | 202. |
| PA. 30 | 多段速14    | -100.0~100.0% | 0.0% | ○  | 203. |
| PA. 31 | 第14段运行时间 | 0.0~65535s    | 0.0s | ○  | 204. |
| PA. 32 | 多段速15    | -100.0~100.0% | 0.0% | ○  | 205. |

| 功能码       | 名称               | 参数详细说明  | 缺省值       | 更改 | 序号   |
|-----------|------------------|---|-----------|----|------|
| PA. 33    | 第15段运行时间         | 0.0~65535s                                    | 0.0s      | ○  | 206. |
| PA. 34    | PLC第0~7段加减速时间选择  | 0~FFFF  | 0         | ○  | 207. |
| PA. 35    | PLC第8~15段加减速时间选择 | 0~FFFF  | 0         | ○  | 208. |
| PA. 36    | PLC再起动力方式选择      | 0: 从第0段开始重新运行<br>1: 从中断时刻的阶段频率继续运行            | 0         | ◎  | 209. |
| PA. 37    | 多段时间单位选择         | 0: 秒<br>1: 分                                  | 0         | ◎  | 210. |
| Pb组 保护参数组 |                  |   |           |    |      |
| Pb. 00    | 输入缺相保护           | 0: 禁止<br>1: 允许                                | 1         | ○  | 211. |
| Pb. 01    | 输出缺相保护           | 0: 禁止<br>1: 允许                                | 1         | ○  | 212. |
| Pb. 02    | 电机过载保护选择         | 0: 不保护<br>1: 普通电机 (带低速补偿)<br>2: 变频电机 (不带低速补偿) | 2         | ◎  | 213. |
| Pb. 03    | 电机过载保护电流         | 20.0%~120.0% (电机额定电流)                         | 100.0%    | ○  | 214. |
| Pb. 04    | 瞬间掉电频率点          | 70.0~110.0% (标准母线电压)                          | 80.0%     | ○  | 215. |
| Pb. 05    | 瞬间掉电频率下降率        | 0.00Hz~P0.04 (最大频率)                           | 0.00Hz    | ○  | 216. |
| Pb. 06    | 过压失速保护           | 0: 禁止<br>1: 允许                                | 0         | ○  | 217. |
| Pb. 07    | 过压失速保护电压         | 110~150%                                      | 120%      | ○  | 218. |
| Pb. 08    | 自动限流水平           | 50~200%                                       | 150%      | ○  | 219. |
| Pb. 09    | 限流时频率下降率         | 0.00~100.00Hz/s                               | 10.00Hz/s | ○  | 220. |
| Pb. 10    | 限流动作选择           | 0: 限流一直有效<br>1: 限流恒速时无效                       | 0         | ○  | 221. |
| PC组 串行通讯组 |                  |   |           |    |      |
| PC. 00    | 本机通讯地址           | 1~247, 0为广播地址                                 | 1         | ○  | 222. |

| 功能码       | 名称        | 参数详细说明  | 缺省值  | 更改 | 序号   |
|-----------|-----------|---|------|----|------|
| PC.01     | 通讯波特率设置   | 0: 1200BPS<br>1: 2400BPS<br>2: 4800BPS<br>3: 9600BPS<br>4: 19200BPS<br>5: 38400BPS  | 3    | ○  | 223. |
| PC.02     | 数据位校验设置   | 0: 无校验 (N, 8, 1) for RTU<br>1: 偶校验 (E, 8, 1) for RTU<br>2: 奇校验 (O, 8, 1) for RTU<br>3: 无校验 (N, 8, 2) for RTU<br>4: 偶校验 (E, 8, 2) for RTU<br>5: 奇校验 (O, 8, 2) for RTU<br>6: 无校验 (N, 7, 1) for ASCII<br>7: 偶校验 (E, 7, 1) for ASCII<br>8: 奇校验 (O, 7, 1) for ASCII<br>9: 无校验 (N, 7, 2) for ASCII<br>10: 偶校验 (E, 7, 2) for ASCII<br>11: 奇校验 (O, 7, 2) for ASCII<br>12: 无校验 (N, 8, 1) for ASCII<br>13: 偶校验 (E, 8, 1) for ASCII<br>14: 奇校验 (O, 8, 1) for ASCII<br>15: 无校验 (N, 8, 2) for ASCII<br>16: 偶校验 (E, 8, 2) for ASCII | 0    | ○  | 224. |
| PC.03     | 通讯应答延时    | 0~200ms   | 5ms  | ○  | 225. |
| PC.04     | 通讯超时故障时间  | 0.0 (无效), 0.1~100.0s  | 0.0s | ○  | 226. |
| PC.05     | 传输错误处理    | 0: 报警并自由停车<br>1: 不报警并继续运行<br>2: 不报警按停机方式停机 (仅通讯控制方式下)<br>3: 不报警按停机方式停机 (所有控制方式下)  | 1    | ○  | 227. |
| PC.06     | 传输响应处理    | 0: 写操作有回应<br>1: 写操作无回应  | 0    | ○  | 228. |
| Pd组 补充功能组 |           |   |      |    |      |
| Pd.00     | 抑制振荡低频阈值点 | 0~500   | 5    | ○  | 229. |

| 功能码   | 名称            | 参数详细说明               | 缺省值     | 更改 | 序号   |
|-------|---------------|----------------------|---------|----|------|
| Pd.01 | 抑制振荡高频阈值点     | 0~500                | 100     | ○  | 230. |
| Pd.02 | 抑制振荡限幅值       | 0~10000              | 5000    | ○  | 231. |
| Pd.03 | 抑制振荡高低频分界频率   | 0.00Hz~P0.04(最大频率)   | 12.50Hz | ○  | 232. |
| Pd.04 | 过调制选择         | 0: 过调制无效<br>1: 过调制有效 | 0       | ○  | 233. |
| Pd.05 | 保留            |                      | 0       | ●  | 234. |
| Pd.06 | 保留            |                      | 0       | ●  | 235. |
| Pd.07 | Vf模式下电机参数强制修正 | 0: 无修正<br>1: 强制修正    | 0       | ●  | 236. |
| Pd.08 | 保留            |                      | 0       | ●  | 237. |
| Pd.09 | 保留            |                      | 0       | ●  | 238. |

## 六 变频器详细功能介绍

### P0 基本功能组

| 功能码   | 名称   | 说明               | 设定范围 | 缺省值 |
|-------|------|------------------|------|-----|
| P0.00 | 机型选择 | 0: G型机<br>1: P型机 | 0~1  | 0   |

0: 适用于指定额定参数的恒转矩负载

1: 适用于指定额定参数的变转矩负载（风机、水泵负载）

变频出厂参数设置为 G 型机，如果要选择 P 型机，操作如下：

- 1) 将该功能码设置为 1；
- 2) 重新设置 P2 组电机参数。

例如：RF200-022-G-4 机型出厂时已设为 22KW G 型机，若要更改为 30KW P 型机，需要：

- 1) 将该功能码设置为 1；
- 2) 重新设置 P2 组电机参数。

| 功能码   | 名称      | 说明          | 设定范围       | 缺省值  |
|-------|---------|-------------|------------|------|
| P0.01 | 变频器额定功率 | 0.4~900.0KW | 0.4~900.0  | 机型确定 |
| P0.02 | 变频器额定电流 | 0.0~2000.0A | 0.0~2000.0 | 机型确定 |

变频器额定功率和变频器额定电流为用户查看参数。

| 功能码   | 名称     | 说明  | 设定范围 | 缺省值 |
|-------|--------|---|------|-----|
| P0.03 | 运行指令通道 | 0: 键盘指令通道 (TRIP灯熄灭)<br>1: 端子指令通道 (TRIP灯闪烁)<br>2: 通讯指令通道 (TRIP灯点亮) | 0~2  | 0   |

选择变频器控制指令的通道。

变频器控制命令包括：起动、停机、正转、反转、点动、故障复位等。

0: 键盘指令通道；

由键盘面板上的 **RUN**、**STOP/RESET** 按键进行运行命令控制。多功能键 **JOG** 若设置为 FWD/REV 切换功能 (P7.03 设为 1)，可通过该键来改变运转方向；**在运行状态下，如果同时按下 RUN 与 STOP/RESET 键，即可使变频器自由停机。**

1: 端子指令通道；

由多功能输入端子正转、反转、正转点动、反转点动等进行运行命令控制。

2: 通讯指令通道；

运行命令由上位机通过通讯方式进行控制。

| 功能码   | 名称     | 说明             | 设定范围         | 缺省值     |
|-------|--------|----------------|--------------|---------|
| P0.04 | 最大输出频率 | 10.00~600.00Hz | 10.00~600.00 | 50.00Hz |

此参数用来设定变频器的最高输出频率。它是频率设定的基础，也是加减速快慢的基础。

| 功能码   | 名称     | 说明                  | 设定范围        | 缺省值     |
|-------|--------|---------------------|-------------|---------|
| P0.05 | 运行频率上限 | P0.06~ P0.04 (最大频率) | P0.06~P0.04 | 50.00Hz |

变频器输出频率的上限值。该值应该小于或者等于最大输出频率。

| 功能码   | 名称     | 说明                       | 设定范围       | 缺省值    |
|-------|--------|--------------------------|------------|--------|
| P0.06 | 运行频率下限 | 0.00 Hz ~ P0.05 (运行频率上限) | 0.00~P0.05 | 0.00Hz |

变频器输出频率的下限值。

当设定频率低于下限频率时的动作：启动时设定频率低于下限频率不能启动，当进入运行状态设定频率低于下限频率时以下限频率运行状态。

其中，最大输出频率  $\geq$  上限频率  $\geq$  下限频率

| 功能码   | 名称         | 说明          | 设定范围       | 缺省值   |
|-------|------------|-------------|------------|-------|
| P0.07 | 加速时间 $t_0$ | 0.1~3600.0s | 0.1~3600.0 | 由机型设定 |
| P0.08 | 减速时间 $t_0$ | 0.1~3600.0s | 0.1~3600.0 | 由机型设定 |

加速时间指变频器从 0Hz 加速到最大输出频率 (P0.04) 所需时间  $t_1$ 。

减速时间指变频器从最大输出频率 (P0.04) 减速到 0Hz 所需时间  $t_2$ 。

如下图示：



图6-1 加减速时间示意图

当设定频率等于最大频率时，实际加减速时间和设定的加减速时间一致。

当设定频率小于最大频率时，实际的加速时间小于设定的加减速时间。

实际的加减速时间=设定的加减速时间×（设定频率/最高频率）

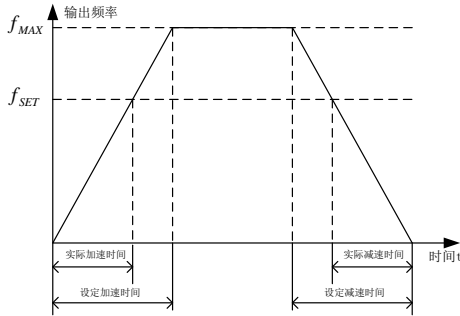
RF200系列变频器有4组加减速时间。

第一组：P0.08、P0.09；

第二组：P8.00、P8.01。

第三组：P8.02、P8.03；

第四组：P8.04、P8.05。

可通过多功能数字输入端子（P5组）组合选择加减速时间。

**注意：5.5KW 及以下机型加减速时间的出厂值为 10.0S，7.5KW 到 55KW 机型加减速时间的出厂值为 20.0S，75KW 及以上的机型加减速时间的出厂值为 40.0S。**

| 功能码   | 名称      | 说明   | 设定范围 | 缺省值 |
|-------|---------|--|------|-----|
| P0.09 | V/F曲线设定 | 0: 直线V/F曲线<br>1: 多点V/F曲线<br>2: 1.3次幂降转矩V/F曲线<br>3: 1.7次幂降转矩V/F曲线<br>4: 2.0次幂降转矩V/F曲线 | 0~4  | 0   |

0: 直线 V/F 曲线。适用于普通横转矩负载。

1: 多点 V/F 曲线。可通过设置 P4.07~P4.12 来定义 V/F 曲线。

2~4: 多次幂 V/F 曲线。适用于边转矩负载场合，如：风机、水泵等。

各次幂曲线如下图所示：



图 6-2

| 功能码   | 名称   | 说明                   | 设定范围     | 缺省值  |
|-------|------|----------------------|----------|------|
| P0.10 | 转矩提升 | 0.0%: (自动) 0.1~30.0% | 0.0~30.0 | 0.0% |

转矩提升主要用于截止频率（P4.06）以下，提升后的 V/F 曲线如下图所示，转矩提升可以改善 V/F 的低频转矩特性。

应根据负载大小适当选择转矩量，负载大可以增大提升，但转矩提升不应设置过大，过大的转矩提升，电机过励磁运行，容易过热，变频器输出电流大，效率降低。

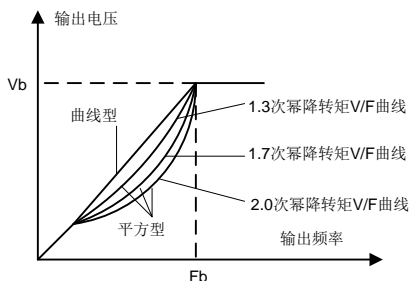
当转矩提升设置为 0.0%时，变频器为自动转矩提升。

转矩提升截止频率：在此频率之下，转矩提升有效，超过此频率，转矩提升失效。



图 6-3

| 功能码   | 名称     | 说明          | 设定范围     | 缺省值   |
|-------|--------|-------------|----------|-------|
| P0.11 | 载波频率设定 | 1.0~15.0kHz | 1.0~15.0 | 由机型设定 |

| 载波频率  | 电磁噪音 | 漏电流 | 热散逸 |
|-------|------|-----|-----|
| 1KHz  | ↑ 大  | ↑ 小 | ↑ 小 |
| 10KHz |      |     |     |
| 15KHz | ↓ 小  | ↓ 大 | ↓ 大 |

机型和载频的关系表

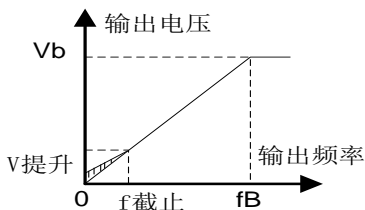
| 机型 \ 载波频率                         | 最高载频<br>(KHz) | 最低载频<br>(KHz) | 出厂值<br>(KHz) |
|-----------------------------------|---------------|---------------|--------------|
| G型: 0.4kW~11KW<br>P型: 0.75kW~15KW | 15            | 1             | 8            |
| G型: 15kW~55KW<br>P型: 18.5kW~75KW  | 8             | 1             | 4            |
| G型: 75kW~300KW<br>P型: 90kW~315KW  | 6             | 1             | 2            |

此功能主要用于改善电机运行的噪音以及变频器对外界的干扰等问题。

采用高载波频率的优点：电流波形比较理想、电流谐波少，电机噪音小；

采用高载波频率的缺点：开关损耗增大，变频器温升增大，变频器的输出能力受到影响，在高载频下，变频器需降额使用；同时变频器的漏电流增大，对外界的电磁干扰增加。

采用低载波频率则与上述情况相反，过低的载波频率将引起低频运行不稳定，转矩降低甚至振荡现象。

变频器出厂时，已经对载波频率进行了合理的设置。一般情况下，用户无须对该参数进行更改。

| 功能码   | 名称      | 说明                                 | 设定范围 | 缺省值 |
|-------|---------|------------------------------------|------|-----|
| P0.12 | 电机参数自学习 | 0: 无操作<br>1: 参数全面自学习<br>2: 参数静止自学习 | 0~2  | 0   |

0: 无操作，即禁止自学习。

1: 参数全面自学习

电机参数自学习前，必须将电机与负载脱开，让电机处于空载状态，并确认电机处于静止状态。



电机参数自学习前，必须正确输入电机铭牌参数（P2.01—P2.05），否则电机参数自学习的结果有可能不正确。

电机参数自学习前，应根据电机的惯性大小适当设置加、减速时间（P0.08、P0.09），否则电机参数自学习过程中有可能出现过流故障。

设定P0.12为1然后按 $\boxed{\text{SET}}$ 键，开始电机参数自学习，此时LED显示“-TUN-”并闪烁，然后按 $\boxed{\text{RUN}}$ 键开始进行参数自学习，此时显示“TUN-0”，电机运行后，显示“TUN-1”，“RUN/TUNE”灯闪烁。当参数自学习结束后，显示“-END-”，最后显示回到停机状态界面。当“-TUN-”闪烁时可按 $\boxed{\text{PRG}}$ 键退出参数自学习状态。

在参数自学习的过程中也可以按 $\boxed{\text{STOP/RESET}}$ 键中止参数自学习操作。注意，参数自学习的起动与停止只能由键盘控制；参数自学习完成以后，该功能码自动恢复到0。

## 2: 参数静止自学习

电机参数静止自学习时，不必将电机与负载脱开，电机参数自学习前，必须正确输入电机铭牌参数（P2.00—P2.04），自学习后将检测出电机的定子电阻、转子的电阻以及电机的漏感。而电机的互感和空载电流将无法测量，用户可根据经验输入相应的功能码。

| 功能码   | 名称     | 说明                              | 设定范围 | 缺省值 |
|-------|--------|---------------------------------|------|-----|
| P0.13 | 功能参数恢复 | 0: 无操作<br>1: 恢复缺省值<br>2: 清除故障档案 | 0~2  | 0   |

1: 变频器将所有参数恢复缺省值。

2: 变频器清除近期的故障档案。

所选功能操作完成以后，该功能码自动恢复到0。

## P1 组 启停控制功能组

| 功能码   | 名称     | 说明                                   | 设定范围 | 缺省值 |
|-------|--------|--------------------------------------|------|-----|
| P1.00 | 起动运行方式 | 0: 直接起动<br>1: 先直流制动再起动<br>2: 转速追踪再起动 | 0~2  | 0   |

0: 直接起动: 从起动频率开始起动。

1: 先直流制动再起动: 先直流制动（注意设定参数P1.03、P1.04），再从起动频率起动电机运行。适用小惯性负载在起动时可能产生反转的场合。

2: 转速追踪再起动: 变频器首先计算电机的运转速度和方向，然后从当前速度开始运行到设定频率，以实现对旋转中电机实施平滑无冲击起动，该方式适用于大惯性负载的瞬时停电再起动。

| 功能码   | 名称       | 说明           | 设定范围       | 缺省值    |
|-------|----------|--------------|------------|--------|
| P1.01 | 直接起动开始频率 | 0.00~10.00Hz | 0.00~10.00 | 0.00Hz |
| P1.02 | 起动频率保持时间 | 0.0~50.0s    | 0.0~50.0   | 0.0s   |

设定合适的起动频率，可以增加起动时的转矩。在起动频率保持时间内（P1.02），变频器输出频率为起动频率，然后再从起动频率运行到目标频率，若目标频率（频率指令）小于起动频率，变频器将不运行，处于待机状态。起动频率值不受下限频率限制。

正反切换过程中，起动频率不起作用。

| 功能码   | 名称      | 说明         | 设定范围      | 缺省值  |
|-------|---------|------------|-----------|------|
| P1.03 | 起动前制动电流 | 0.0~150.0% | 0.0~150.0 | 0.0% |
| P1.04 | 起动前制动时间 | 0.0~50.0s  | 0.0~50.0  | 0.0s |

变频器起动时先按设定的起动前直流制动电流进行直流制动，经过设定的起动前直流制动时间后再开始加速运行。若设定直流制动时间为0，则直流制动无效。

直流制动电流越大，制动力越大。起动前直流制动电流是指相对变频器额定电流的百分比。

| 功能码   | 名称      | 说明              | 设定范围 | 缺省值 |
|-------|---------|-----------------|------|-----|
| P1.05 | 加减速方式选择 | 0: 直线型<br>1: 保留 | 0~1  | 0   |

选择变频器在起动、停止过程中频率变化的方式。

0: 直线型。

输出频率按照直线递增或递减。加减速时间按照设定加减速时间而变化。RF200系列变频器提供4种加减速时间。可通过多功能数字输入端子P5组选择加减速时间。

1: 保留

| 功能码   | 名称     | 说明                 | 设定范围 | 缺省值 |
|-------|--------|--------------------|------|-----|
| P1.06 | 停机方式选择 | 0: 减速停车<br>1: 自由停车 | 0~1  | 0   |

0: 减速停车

停机命令有效后，变频器按照减速方式及定义的加减速时间降低输出频率，频率降为0后停机。

1: 自由停车

停机命令有效后，变频器立即终止输出。负载按照机械惯性自由停车。

| 功能码   | 名称       | 说明           | 设定范围       | 缺省值    |
|-------|----------|--------------|------------|--------|
| P1.07 | 停机制动开始频率 | 0.00~10.00Hz | 0.00~10.00 | 0.00Hz |
| P1.08 | 停机制动等待时间 | 0.0~50.0s    | 0.0~50.0   | 0.0s   |
| P1.09 | 停机直流制动电流 | 0.0~150.0%   | 0.0~150.0  | 0.0%   |
| P1.10 | 停机直流制动时间 | 0.0~50.0s    | 0.0~50.0   | 0.0s   |

停机直流制动开始频率：减速停机过程中，当到达该频率时，开始停机直流制

动。

停机制动等待时间：在停机直流制动开始之前，变频器封锁输出，经过该延时后再开始直流制动。用于防止在速度较高时开始直流制动引起的过流故障。

停机制动电流：指所加的直流制动量。电流越大，直流制动效果越强。

停机制动时间：直流制动量所持续的时间。时间为 0，直流制动无效，变频器按所设定的减速时间停车。注意：当选择为自由停车时，该 4 个功能无效。



图6-4 直流制动时间表

| 功能码   | 名称      | 说明          | 设定范围       | 缺省值  |
|-------|---------|-------------|------------|------|
| P1.11 | 正反转死区时间 | 0.0~3600.0s | 0.0~3600.0 | 0.0s |

设定变频器正反转过渡过程中，在输出零频处的过渡时间。

如下图示：

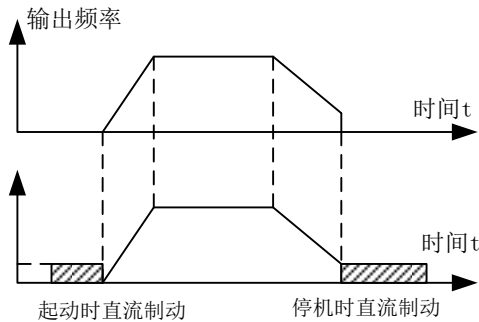

图6-5 正反转死区时间指示

| 功能码   | 名称                      | 说明                               | 设定范围 | 缺省值 |
|-------|-------------------------|----------------------------------|------|-----|
| P1.12 | 运行频率低于下限频率动作（频率下限大于0有效） | 0：以频率下限运行<br>1：停机<br>2：自动睡眠待机或苏醒 | 0~2  | 0   |

该功能码是确定当设定频率低于下限频率时变频器的运行状态。

0：以频率下限运行。当低于下限频率时，以下限频率运行。

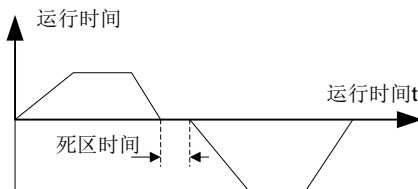
1：停机。为避免电机长期处于下限频率时，可以用此功能选择停机。

2: 自动睡眠待机或苏醒。当设定频率低于下限频率时, 变频器睡眠待机, 当设定频率再一次大于或者等于下限频率时, 变频器苏醒自动运行。

| 功能码   | 名称      | 说明                             | 设定范围       | 缺省值  |
|-------|---------|--------------------------------|------------|------|
| P1.13 | 停机再启动选择 | 0: 禁止再启动<br>1: 允许再启动           | 0~1        | 0    |
| P1.14 | 再启动等待时间 | 0.0~3600.0s (对应<br>P1.13为1时有效) | 0.0~3600.0 | 0.0s |

0: 禁止再启动。表示变频器掉电后, 再一次上电, 变频器不会自动启动, 直到有运行命令为止。

1: 允许再启动。表示变频器在运行状态下掉电, 变频器再一次上电, 若是键盘控制或者远程通讯控制下, 无论运行命令存在与否, 变频器延迟再启动等待时间 (P1.14) 后, 会自动启动运行; 若是在端子控制模式下, 上电时, 必须端子控制启动有效, 变频器延迟再启动等待时间后, 才会自动启动运行。若在待机下掉电, 则允许再启动功能无效。注意, 用户一定要慎重选择允许再启动功能, 否则, 可能会引起严重的后果。

| 功能码   | 名称          | 说明                               | 设定范围 | 缺省值 |
|-------|-------------|----------------------------------|------|-----|
| P1.15 | 上电时端子功能检测选择 | 0: 上电时端子运行命令无效<br>1: 上电时端子运行命令有效 | 0~1  | 0   |

在运行指令通道为端子控制时, 变频器上电过程中, 系统会自动检测运行端子的状态。

0: 上电时端子运行命令无效。即使在上电的过程中, 检测到运行命令端子有效, 变频器也不会运行, 系统处于运行保护状态, 直到撤消该运行命令端子, 然后再使能该端子, 变频器才会运行。

1: 上电时端子运行命令有效。即变频器在上电的过程中, 如果检测到运行命令端子有效, 等待初始化完成以后, 系统会自动起动变频器运行。**注意, 用户一定要慎重选择该功能, 可能会造成严重的后果。**

## P2 电机参数组

| 功能码   | 名称     | 说明                     | 设定范围       | 缺省值     |
|-------|--------|------------------------|------------|---------|
| P2.00 | 电机额定功率 | 0.4~900.0kW            | 0.4~900.0  | 由机型设定   |
| P2.01 | 电机额定频率 | 0.01Hz~P0.04<br>(最大频率) | 0.01~P0.04 | 50.00Hz |
| P2.02 | 电机额定转速 | 0~36000rpm             | 0~36000    | 由机型设定   |
| P2.03 | 电机额定电压 | 0~460V                 | 0~460      | 由机型设定   |
| P2.04 | 电机额定电流 | 0.1~1000.0A            | 0.1~1000.0 | 由机型设定   |

**注意: 请按照电机的铭牌参数进行设置。优良的控制性能, 需要准确的电机参数。**

RF200系列变频器提供参数自学习功能。准确的参数自学习来源于电机铭牌参数的正确设置。

为了保证控制性能，请按变频器标准适配电机进行电机配置，若电机功率与标准适配电机差距过大，变频器的控制性能将明显下降。

**注意：重新设置电机额定功率（P2.00），可以初始化P2.05～P2.09电机参数。**

| 功能码   | 名称       | 说明             | 设定范围         | 缺省值   |
|-------|----------|----------------|--------------|-------|
| P2.05 | 电机定子电阻   | 0.001~65.535 Ω | 0.001~65.535 | 由机型设定 |
| P2.06 | 电机转子电阻   | 0.001~65.535 Ω | 0.001~65.535 | 由机型设定 |
| P2.07 | 电机定、转子电感 | 0.1~6553.5mH   | 0.1~6553.5   | 由机型设定 |
| P2.08 | 电机定、转子互感 | 0.1~6553.5mH   | 0.1~6553.5   | 由机型设定 |
| P2.09 | 电机空载电流   | 0.01~655.35A   | 0.01~655.35  | 由机型设定 |

电机参数自学习正常结束后，P2.05—P2.09的设定值自动更新。这些参数是高性能V/F控制的基准参数，对控制的性能有着直接的影响。**注意，用户不要随意更改该组参数。**

### P3 频率给定功能组

| 功能码   | 名称     | 说明                  | 设定范围       | 缺省值     |
|-------|--------|---------------------|------------|---------|
| P3.00 | 键盘设定频率 | 0.00 Hz~P0.04（最大频率） | 0.00~P0.04 | 50.00Hz |

当A频率指令选择为“键盘设定”时，该功能码值为变频器的频率数字设定

| 功能码   | 名称      | 说明   | 设定范围 | 缺省值 |
|-------|---------|--|------|-----|
| P3.01 | A频率指令选择 | 0: 键盘设定<br>1: 模拟量AI1设定<br>2: 模拟量AI2设定<br>3: 高速脉冲HDI设定<br>4: 简易PLC程序设定<br>5: 多段速运行设定<br>6: PID控制设定<br>7: 远程通讯设定 | 0~7  | 0   |

选择变频器A频率指令输入通道。共有7种主给定频率通道：

0: 键盘设定

通过修改功能码P3.00“键盘设定频率”的值，达到键盘设定频率的目的。

1: 模拟量AI1设定

2: 模拟量AI2设定

指频率由模拟量输入端子来设定。RF200系列变频器标准配置提供2路模拟量输入端子，其中AI1为0~10V电压型输入，AI2可为0~10V电压输入，也可为0（4）~20mA电流输入。**注意：当模拟量AI2选择0~20mA输入时20mA对应的电压为5V。**

模拟输入设定的100.0%对应最大频率（功能码P0.04），-100.0%对应反向的最大频率（功能码P0.04）。

### 3: 高速脉冲HDI设定

频率给定通过高速脉冲输入来设定。RF200系列变频器标准配置提供1路高速脉冲输入。

脉冲信号规格：脉冲电压范围15~30V、脉冲频率范围0.0~50.0KHz。脉冲输入设定的100.0%对应最大频率（功能码P0.04），同样，-100.0%对应反向的最大频率。注意，脉冲设定只能是多功能输入端子HDI。并且要将P5.00设定HDI设置为高速脉冲输入，且P5.19设定为“设定输入”。

### 4: 简易PLC程序设定

选择此种频率设定方式，变频器以简易PLC程序运行。需要设置FA组“简易PLC及多段速控制组”参数来确定给定的百分数和给定频率，正负与运行方向对应关系，再包括加、减速时间的选择。详细请参考FA组功能的介绍。

### 5: 多段速运行设定

选择此种频率设定方式，变频器以多段速方式运行。需要设置P5组和PA组“多段速控制组”参数来确定给定的百分数和给定频率的对应关系。

### 6: PID控制设定

选择此参数则变频器运行模式为过程PID控制。此时，需要设置P9组“PID控制组”。变频器运行频率为PID作用后的频率值。其中PID给定源、给定量、反馈源等含义请参考P9组“PID功能”介绍。

### 7: 远程通讯设定

频率指令由上位机通过通讯方式给定。详情请参考《RF200系列变频器ModBus通讯协议》。

| 功能码   | 名称          | 说明   | 设定范围 | 缺省值     |
|-------|-------------|--|------|---------|
| P3.02 | B频率指令选择     | 0: 模拟量AI1设定<br>1: 模拟量AI2设定<br>3: 高速脉冲HDI设定 | 0~2  | A频率指令选择 |
| P3.03 | B频率指令参考对象选择 | 0: 最大输出频率<br>1: A频率指令                      | 0~1  | B频率指令选择 |

B频率指令在作为独立的频率给定通道（即频率源选择为A到B切换）时，其用法与A频率指令相同。

当B频率指令做叠加给定（即频率源选择为A+B）时有如下特殊之处：

- 0、输入设定AI1，输入设定的100%对应P3.03所选定的参考对象。若需在A频率指令的基础上进行上下调整，则将参考对象设定为A频率指令，这样，B频率指令对应的100.0%即为A频率指令的设定值。
- 1、输入设定为AI2给定时，与模拟AI2给定类似。注意，模拟AI2可支持0~

10V 或 0~20mA 输入，当选择 0~20mA 输入时 20mA 对应的电压为 5V。

2、频率源为高速脉冲输入 HDI 给定时，与模拟量给定类似。

| 功能码   | 名称      | 说明                                      | 设定范围 | 缺省值 |
|-------|---------|---|------|-----|
| P3.04 | 设定源组合方式 | 0: A<br>1: B<br>2: A+B<br>3: MAX (A, B) | 0~3  | 0   |

通过该参数选择频率给定通道。通过 A 频率指令和 B 频率指令的组合实现频率给定。选择“A+B”，可实现频率叠加给定的功能。RF200 系列变频器可以实现频率给定方式间相互切换；MAX (A+B)，表示如果 A 频率指令大于 B 频率指令，则以 A 频率指令为设定频率。反之，以 B 频率指令为设定频率。

| 功能码   | 名称               | 说明   | 设定范围 | 缺省值 |
|-------|------------------|--|------|-----|
| P3.05 | 键盘及端子 UP/DOWN 设定 | 0: 有效，且变频器掉电存储<br>1: 有效，且变频器掉电不存储<br>2: 键盘及端子 UP/DOWN 设定无效<br>3: UP/DOWN 只在运行状态时有效，停机后清零 | 0~3  | 0   |

RF200 可以通过键盘的“▲”和“▼”以及端子 UP/DOWN（频率设定递增/频率设定递减）功能来设定频率，其权限最高，可以和其他任何频率设定通道进行组合。主要是完成在控制系统调试过程中微调变频器的输出频率。

0：有效，且变频器掉电存储。可设定频率指令，并且，在变频器掉电以后，存储该设定频率值，下次上电以后，自动与当前的设定频率进行组合。

1：有效，且变频器掉电不存储。可设定频率指令，只是在变频器掉电后，该设定频率值不存储。

2：无效，则键盘及端子 UP/DOWN 功能设定的频率值自动清零，并且，键盘及端子 UP/DOWN 设定无效。

3：运行时，则键盘及端子 UP/DOWN 功能设定的频率值有效；停机时，则键盘及端子 UP/DOWN 设定的频率值自动清零。

**注意：当用户对变频器功能参数进行恢复缺省值操作后，键盘及端子 UP/DOWN 功能设定的频率值自动清零。**

| 功能码   | 名称       | 说明                | 设定范围       | 缺省值    |
|-------|----------|-------------------|------------|--------|
| P3.06 | 寸动运行频率   | 0.00~最大频率 (P0.04) | 0.00~P0.04 | 5.00Hz |
| P3.07 | 寸动运行加速时间 | 0.1~3600.0s       | 0.1~3600.0 | 机型确定   |
| P3.08 | 寸动运行减速时间 | 0.1~3600.0s       | 0.1~3600.0 | 机型确定   |

定义寸动运行时变频器的给定频率及加减速时间。寸动运行过程按照直接起动方式和减速停机方式进行起停操作。

寸动加速时间指变频器从0Hz加速到最大输出频率（P0.04）所需时间。

寸动减速时间指变频器从最大输出频率（P0.04）减速到0Hz所需时间。

5.5KW 及以下机型加减速时间的出厂值为 10.0S，7.5KW 到 55KW 机型加减速时间的出厂值为 20.0S，75KW 及以上的机型加减速时间的出厂值为 40.0S。

| 功能码   | 名称     | 说明               | 设定范围       | 缺省值    |
|-------|--------|------------------|------------|--------|
| P3.09 | 跳跃频率1  | 0.00~P0.04（最大频率） | 0.00~P0.04 | 0.00Hz |
| P3.10 | 跳跃频率2  | 0.00~P0.04（最大频率） | 0.00~P0.04 | 0.00Hz |
| P3.11 | 跳跃频率幅度 | 0.00~P0.04（最大频率） | 0.00~P0.04 | 0.00Hz |

当设定频率在跳跃频率范围内时，实际运行频率将会运行在离设定频率最近的跳跃频率边界。

通过设置跳跃频率，使变频器避开负载的机械共振点。本变频器可设置一个跳跃频率点。若将跳跃频率均设为0则此功能不起作用。



图 6-6 跳跃频率指示图

#### P4 辅助运行功能组

| 功能码   | 名称     | 说明                                  | 设定范围 | 缺省值 |
|-------|--------|-------------------------------------|------|-----|
| P4.00 | 运行方向选择 | 0: 默认方向运行<br>1: 相反方向运行<br>2: 禁止反转运行 | 0~2  | 0   |

0: 默认方向运行。变频器上电后，按照实际的方向运行。

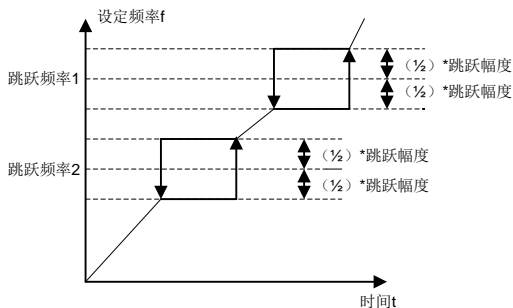
1: 相反方向运行。通过更改该功能码可以在不改变其他任何参数的情况下改变电机的转向，其作用相当于通过调整电机线（U、V、W）任意两条线实现电机旋转方向的转换。

**提示：参数初始化后，电机运行方向会恢复原来的状态。对于系统调试好后严禁更改电机转向的场合慎用。**

2: 禁止反转运行。禁止变频器反向运行，适合应用在特定的禁止反转运行的场合。



| 功能码   | 名称      | 说明                       | 设定范围 | 缺省值 |
|-------|---------|--------------------------|------|-----|
| P4.01 | PWM方式选择 | 0: 固定PWM类型<br>1: 随机PWM类型 | 0~1  | 0   |

0: 固定PWM的电机噪声频率固定较大。

1: 随机PWM类型可以有效抑制电机噪声，但会引起谐波增大。

| 功能码   | 名称     | 说明                        | 设定范围 | 缺省值 |
|-------|--------|---------------------------|------|-----|
| P4.02 | 载频调整选择 | 0: 载频不随温度调整<br>1: 载频随温度调整 | 0~1  | 0   |

0: 载频不随温度调整，则载波频率固定（为P0.11设定值）

1: 载频随温度调整，温升增大，变频器会自动降低载波频率；温升减小，载波频率升高。使用此功能可以有效防止过热故障的频繁报警。

| 功能码   | 名称      | 说明                             | 设定范围 | 缺省值 |
|-------|---------|--------------------------------|------|-----|
| P4.03 | AVR功能选择 | 0: 无效<br>1: 全程有效<br>2: 只在减速时无效 | 0~2  | 2   |

AVR功能即输出电压自动调整功能。当AVR功能有效时，输出电压会随输入电压的变化而变化；当AVR功能无效时，输出电压不随输入电压的变化而变化，输出电压在输出能力范围内将保持基本恒定。

| 功能码   | 名称        | 说明         | 设定范围      | 缺省值  |
|-------|-----------|------------|-----------|------|
| P4.04 | V/F转差补偿限定 | 0.0~200.0% | 0.0~200.0 | 0.0% |

设定此参数可以补偿V/F控制时因为带负载产生的电机转速变化，以提高电机机械特性的硬度，此值应对应电机的额定转差频率。

| 功能码   | 名称     | 说明                | 设定范围 | 缺省值 |
|-------|--------|-------------------|------|-----|
| P4.05 | 节能运行选择 | 0: 不动作<br>1: 自动节能 | 0~1  | 0   |

电机在空载或轻载过程中恒速运行时，变频器通过检测负载电流，调整输出电压，达到自动节能的目的。

提示：该功能对风机、泵类负载尤其有效。

| 功能码   | 名称      | 说明                   | 设定范围     | 缺省值   |
|-------|---------|----------------------|----------|-------|
| P4.06 | 转矩提升截止点 | 0.0%~50.0%（相对电机额定频率） | 0.0~50.0 | 20.0% |

功能说明参考P0.10

| 功能码   | 名称      | 说明                  | 设定范围         | 缺省值      |
|-------|---------|---------------------|--------------|----------|
| P4.07 | V/F频率点1 | 0.00Hz~P4.09        | 0.00Hz~P4.09 | 5.00 Hz  |
| P4.08 | V/F电压点1 | 0.0%~100.0%（电机额定电压） | 0.0%~100.0%  | 10.0%    |
| P4.09 | V/F频率点2 | P4.07~P4.11         | P4.07~P4.11  | 30.00 Hz |
| P4.10 | V/F电压点2 | 0.0%~100.0%（电机额定电压） | 0.0%~100.0%  | 60.0%    |
| P4.11 | V/F频率点3 | P4.09~P2.01（电机额定频率） | P4.09~P2.01  | 50.00 Hz |
| P4.12 | V/F电压点3 | 0.0%~100.0%（电机额定电压） | 0.0%~100.0%  | 100.0%   |

P4.07~P4.12 六个参数定义多段 V/F 曲线。V/F 曲线的设定值通常根据电机的负载特性来设定。注意：V1<V2<V3, f1<f2<f3。低频电压设定过高可能会造成电机过热甚至烧毁，变频器可能会过流失速或过电流保护。



图 6-7 V/F 曲线示意图

## P5 输入端子组

RF200 系列变频器有 5 个多功能数字输入端子（其中 HDI 可以用作高速脉冲输入端子），2 个模拟量输入端子。

| 功能码   | 名称         | 说明                              | 设定范围 | 缺省值 |
|-------|------------|---------------------------------|------|-----|
| P5.00 | HDI 输入类型选择 | 0: HDI 为高速脉冲输入<br>1: HDI 为开关量输入 | 0~1  | 0   |

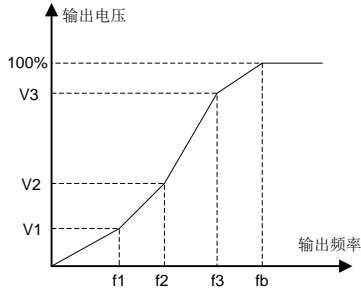
HDI 输入类型选择功能，该功能码确定 HDI 为高速脉冲输入与开关量输入。

| 功能码   | 名称              | 说明       | 设定范围 | 缺省值 |
|-------|-----------------|----------|------|-----|
| P5.01 | X1 端子功能选择       | 可编程多功能端子 | 0~39 | 1   |
| P5.02 | X2 端子功能选择       | 可编程多功能端子 | 0~39 | 4   |
| P5.03 | X3 端子功能选择       | 可编程多功能端子 | 0~39 | 7   |
| P5.04 | X4 端子功能选择       | 可编程多功能端子 | 0~39 | 0   |
| P5.05 | HDI 端子开关量输入功能选择 | 可编程多功能端子 | 0~39 | 0   |

此参数用于设定数字多功能输入端子对应的功能：

| 设定值 | 功能      | 说明   |
|-----|---------|--|
| 0   | 无功能     | 即使有信号输入变频器也不动作。可将未使用的端子设定无功能防止误动作。   |
| 1   | 正转运行    | 通过外部端子来控制变频器正转与反转。   |
| 2   | 反转运行    |  |
| 3   | 三线式运行控制 | 通过此端子来确定变频器运行方式是三线控制模式。详细说明请参考 P5.07 三线制控制模式功能码介绍。                             |
| 4   | 正转寸动    |  |
| 5   | 反转寸动    | 寸动运行时频率、寸动加减速时间参见 P3.06、P3.07、P3.08 功能码的详细说明。                                  |
| 6   | 自由停车    | 变频器封锁输出，电机停车过程不受变频器控制。对于大惯量的负载而且对停车时间没有要求时，经常所采取的方法。此方式和 P1.08 所述的自由停车的含义是相同的。 |
| 7   | 故障复位    | 外部故障复位功能。与键盘上的 STOP/RESET 键功能相同。用此功能可实现远距离故障复位。                                |

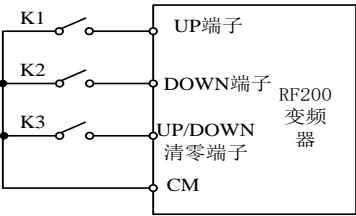
| 设定值   | 功 能           | 说 明  |                                  |     |           |      |     |     |       |             |     |    |       |             |    |     |       |             |    |    |       |             |
|-------|---------------|--|----------------------------------|-----|-----------|------|-----|-----|-------|-------------|-----|----|-------|-------------|----|-----|-------|-------------|----|----|-------|-------------|
| 8     | 运行暂停          | 变频器减速停车, 但所有运行参数均为记忆状态。如PLC参数、摆频参数、PID参数。此信号无效后, 变频器恢复运行到停车前状态。  |                                  |     |           |      |     |     |       |             |     |    |       |             |    |     |       |             |    |    |       |             |
| 9     | 外部故障输入        | 当外部故障信号送给变频器后, 变频器报出故障并停机。   |                                  |     |           |      |     |     |       |             |     |    |       |             |    |     |       |             |    |    |       |             |
| 10    | 频率设定递增 (UP)   |  <p>用端子可清除UP/DOWN设定的频率值, 使给定频率恢复到由频率指令通道给定的频率。</p>  |                                  |     |           |      |     |     |       |             |     |    |       |             |    |     |       |             |    |    |       |             |
| 11    | 频率设定递减 (DOWN) |  |                                  |     |           |      |     |     |       |             |     |    |       |             |    |     |       |             |    |    |       |             |
| 12    | 频率增减设定清零      |  |                                  |     |           |      |     |     |       |             |     |    |       |             |    |     |       |             |    |    |       |             |
| 13    | A设定与B设定切换     |  |                                  |     |           |      |     |     |       |             |     |    |       |             |    |     |       |             |    |    |       |             |
| 14    | A设定与A+B设定切换   | 此端子功能可实现命令通道的切换, 如当前是A通道给定频率, 使用端子13号功能, 可切换到B, 使用端子15号功能, 可切换到A+B, 但端子14号功能无效。其它逻辑与此类同。   |                                  |     |           |      |     |     |       |             |     |    |       |             |    |     |       |             |    |    |       |             |
| 15    | B设定与A+B设定切换   |  |                                  |     |           |      |     |     |       |             |     |    |       |             |    |     |       |             |    |    |       |             |
| 16    | 多段速端子1        |  |                                  |     |           |      |     |     |       |             |     |    |       |             |    |     |       |             |    |    |       |             |
| 17    | 多段速端子2        | 可通过此四个端子的数字状态组合共可实现16段速的设定。<br>注意: 多段速1为低位, 多段速4为高位。   |                                  |     |           |      |     |     |       |             |     |    |       |             |    |     |       |             |    |    |       |             |
| 18    | 多段速端子3        |  |                                  |     |           |      |     |     |       |             |     |    |       |             |    |     |       |             |    |    |       |             |
| 19    | 多段速端子4        |  |                                  |     |           |      |     |     |       |             |     |    |       |             |    |     |       |             |    |    |       |             |
| 20    | 多段速暂停         |  | 该端子功能可以屏蔽多段速选择端子的功能, 使设定值维持在当前状态 |     |           |      |     |     |       |             |     |    |       |             |    |     |       |             |    |    |       |             |
| 21    | 加减速时间选择端子1    | 通过此两个端子的数字组合状态来选择4种加减速时间。  |                                  |     |           |      |     |     |       |             |     |    |       |             |    |     |       |             |    |    |       |             |
| 22    | 加减速时间选择端子2    | <table border="1" data-bbox="393 854 909 1001"> <thead> <tr> <th>端子2</th> <th>端子1</th> <th>加速或减速时间选择</th> <th>对应参数</th> </tr> </thead> <tbody> <tr> <td>OFF</td> <td>OFF</td> <td>加速时间1</td> <td>P0.07、P0.08</td> </tr> <tr> <td>OFF</td> <td>ON</td> <td>加速时间2</td> <td>P8.00、P8.01</td> </tr> <tr> <td>ON</td> <td>OFF</td> <td>加速时间3</td> <td>P8.02、P8.03</td> </tr> <tr> <td>ON</td> <td>ON</td> <td>加速时间4</td> <td>P8.04、P8.05</td> </tr> </tbody> </table> | 端子2                              | 端子1 | 加速或减速时间选择 | 对应参数 | OFF | OFF | 加速时间1 | P0.07、P0.08 | OFF | ON | 加速时间2 | P8.00、P8.01 | ON | OFF | 加速时间3 | P8.02、P8.03 | ON | ON | 加速时间4 | P8.04、P8.05 |
| 端子2   | 端子1           | 加速或减速时间选择  | 对应参数                             |     |           |      |     |     |       |             |     |    |       |             |    |     |       |             |    |    |       |             |
| OFF   | OFF           | 加速时间1  | P0.07、P0.08                      |     |           |      |     |     |       |             |     |    |       |             |    |     |       |             |    |    |       |             |
| OFF   | ON            | 加速时间2  | P8.00、P8.01                      |     |           |      |     |     |       |             |     |    |       |             |    |     |       |             |    |    |       |             |
| ON    | OFF           | 加速时间3  | P8.02、P8.03                      |     |           |      |     |     |       |             |     |    |       |             |    |     |       |             |    |    |       |             |
| ON    | ON            | 加速时间4  | P8.04、P8.05                      |     |           |      |     |     |       |             |     |    |       |             |    |     |       |             |    |    |       |             |
| 23    | 简易PLC停机状态复位   | 在PLC运行模式的停机状态下, 该功能端子有效时将清除PLC记忆的PLC运行阶段、运行时间、运行频率等信息。   |                                  |     |           |      |     |     |       |             |     |    |       |             |    |     |       |             |    |    |       |             |
| 24    | 简易PLC暂停       | PLC在执行过程中程序暂停, 以当前速度段一直运行。功能撤销后, 简易PLC继续运行。  |                                  |     |           |      |     |     |       |             |     |    |       |             |    |     |       |             |    |    |       |             |
| 25    | PID控制暂停       | PID暂时失效, 变频器维持当前频率输出。  |                                  |     |           |      |     |     |       |             |     |    |       |             |    |     |       |             |    |    |       |             |
| 26    | 摆频暂停          | 变频器暂停在当前输出频率。功能撤销后, 继续以当前频率开始摆频运行。   |                                  |     |           |      |     |     |       |             |     |    |       |             |    |     |       |             |    |    |       |             |
| 27    | 摆频复位          | 变频器回到中心频率输出。   |                                  |     |           |      |     |     |       |             |     |    |       |             |    |     |       |             |    |    |       |             |
| 28    | 计数器复位         | 进行计数器状态清零  |                                  |     |           |      |     |     |       |             |     |    |       |             |    |     |       |             |    |    |       |             |
| 29    | 长度复位          | 长度清零   |                                  |     |           |      |     |     |       |             |     |    |       |             |    |     |       |             |    |    |       |             |
| 30    | 加减速禁止         | 保证变频器不受外来信号影响 (停机命令除外), 维持当前输出频率。  |                                  |     |           |      |     |     |       |             |     |    |       |             |    |     |       |             |    |    |       |             |
| 31    | 计数器触发         | 内置计数器的计数脉冲输入口, 脉冲最高频率: 200Hz   |                                  |     |           |      |     |     |       |             |     |    |       |             |    |     |       |             |    |    |       |             |
| 32    | 频率增减设定暂时清零    | 当端子闭合时可清除UP/DOWN设定的频率值, 使给定频率恢复到由频率指令通道给定的频率, 当端子断开时重新回到频率增减设定后的频率值。   |                                  |     |           |      |     |     |       |             |     |    |       |             |    |     |       |             |    |    |       |             |
| 33~39 | 保留            | 保留   |                                  |     |           |      |     |     |       |             |     |    |       |             |    |     |       |             |    |    |       |             |

| 功能码   | 名称      | 说明   | 设定范围 | 缺省值 |
|-------|---------|------|------|-----|
| P5.06 | 开关量滤波次数 | 1~10 | 1~10 | 5   |

设置X1~X4端子采样的滤波时间。在干扰大的情况下，应增大该参数，以防止误操作。

| 功能码   | 名称       | 说明   | 设定范围 | 缺省值 |
|-------|----------|--|------|-----|
| P5.07 | 端子控制运行模式 | 0: 两线式控制1<br>1: 两线式控制2<br>2: 三线式控制1<br>3: 三线式控制2 | 0~3  | 0   |

该参数定义了通过外部端子控制变频器运行的四种不同方式。

0: 两线式控制1。此模式为最常使用的两线模式。由FWD、REV端子命令来决定电机的正、反转。



图 6-8 两线式运转模式 1 示意图

1: 两线式控制2。用此模式时FWD为使能端子。方向由REV的状态来确定。

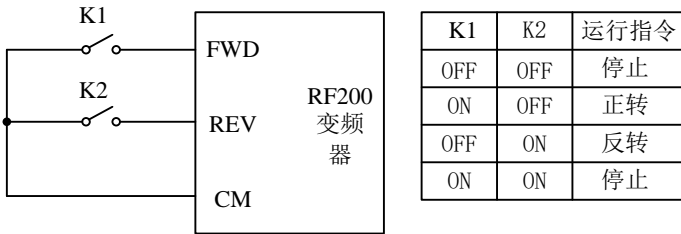

图 6-9 两线式运转模式 2 示意图

2: 三线式控制 1。此模式 SIn 为使能端子，运行命令由 FWD 产生，方向命令由 REV 产生。SIn 为常闭输入。

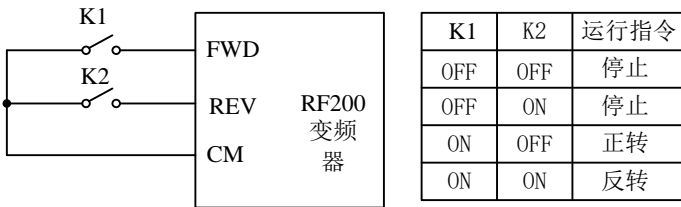

图 6-10 三线式运转模式 1 示意图

其中：K：正反转开关                      SB1：运行按钮                      SB2：停机按钮  
SIn为将对应的端子功能定义为3号功能“三线制运行功能”即可。

3：三线式控制2。此模式SIn为使能端子，运行命令由SB1或SB2产生，并且同时控制运行方向。停机命令由常闭输入的SB2产生。

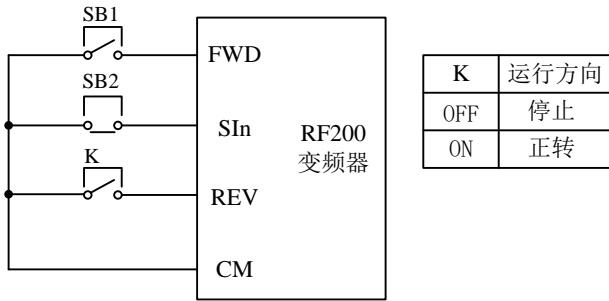

图6-11 三线式运转模式2示意图

其中：SB1：正转运行按钮              SB2：停机按钮              SB3：反转运行按钮  
SIn为将对应的端子功能定义为3号功能“三线式运转控制”。

**提示：**对于两线式运转模式，当FWD/REV端子有效时，由其他来源产生停机命令而使变频器停机时，即使控制端子FWD/REV仍然保持有效，在停机命令消失后变频器也不会运行。如果要使变频器运行，需再次触发FWD/REV。

| 功能码   | 名称               | 说明             | 设定范围       | 缺省值      |
|-------|------------------|----------------|------------|----------|
| P5.08 | 端子UP/DOWN频率增量变化率 | 0.01~50.00Hz/s | 0.01~50.00 | 0.50Hz/s |

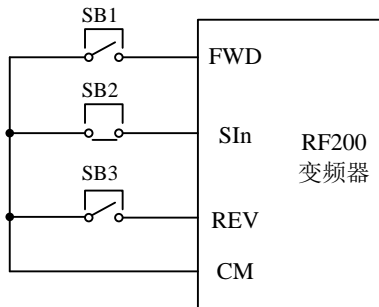
端子UP/DOWN来调整设定频率时的变化率。

| 功能码   | 名称        | 说明             | 设定范围         | 缺省值    |
|-------|-----------|----------------|--------------|--------|
| P5.09 | AI1下限值    | 0.00V~10.00V   | 0.00~10.00   | 0.00V  |
| P5.10 | AI1下限对应设定 | -100.0%~100.0% | -100.0~100.0 | 0.0%   |
| P5.11 | AI1上限值    | 0.00V~10.00V   | 0.00~10.00   | 10.00V |

|       |           |                |              |        |
|-------|-----------|----------------|--------------|--------|
| P5.12 | AI1上限对应设定 | -100.0%~100.0% | -100.0~100.0 | 100.0% |
| P5.13 | AI1输入滤波时间 | 0.00s~10.00s   | 0.00~10.00   | 0.10s  |

上述功能码定义了模拟输入电压与模拟输入对应的设定值之间的关系，当模拟输入电压超过设定的最大输入或最小输入的范围，以外部分将以最大输入或最小输入计算。

模拟输入为电流输入时，0mA~20mA电流对应0V~5V电压。

在不同的应用场合，模拟设定的100.0%所对应的标称值有所不同，具体请参考各个应用部分的说明。

以下几个图例说明了几种设定的情况：注意：AI1的下限值一定要小于或等于AI1的上限值。



图6-12 模拟给定与设定量的对应关系

AI1输入滤波时间：确定模拟量输入的灵敏度。若防止模拟量受到干扰而引起误动作，可将此参数增大，则抗干扰能力增强，但引起模拟量的输入的灵敏度降低。

| 功能码   | 名称        | 说明             | 设定范围         | 缺省值    |
|-------|-----------|----------------|--------------|--------|
| P5.14 | AI2下限值    | 0.00V~10.00V   | 0.00~10.00   | 0.00V  |
| P5.15 | AI2下限对应设定 | -100.0%~100.0% | -100.0~100.0 | 0.0%   |
| P5.16 | AI2上限值    | 0.00V~10.00V   | 0.00~10.00   | 10.00V |
| P5.17 | AI2上限对应设定 | -100.0%~100.0% | -100.0~100.0 | 100.0% |
| P5.18 | AI2输入滤波时间 | 0.00s~10.00s   | 0.00~10.00   | 0.10s  |

AI2的功能与AI2的设定方法类似。**模拟量AI2可支持0~10V或0~20mA 输入，当AI2选择0~20mA输入时，20mA对应的电压为5V。**

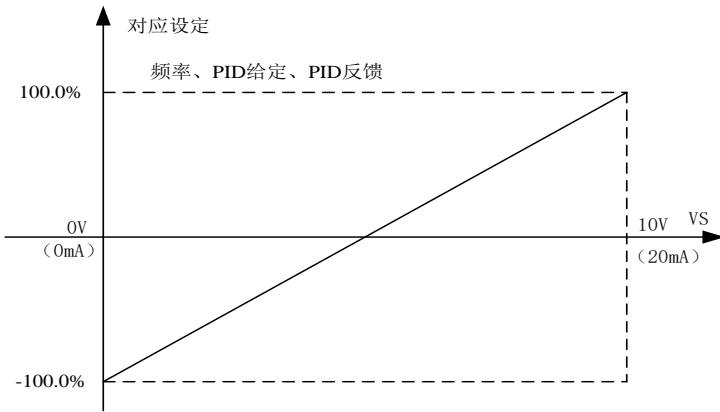
| 功能码   | 名称            | 说明                                 | 设定范围 | 缺省值 |
|-------|---------------|------------------------------------|------|-----|
| P5.19 | HDI高速脉冲输入功能选择 | 0: 设定输入<br>1: 长度计数值输入<br>2: 高速计数输入 | 0~2  | 0   |

0: 设定输入。对应频率、转矩、PID 给定、PID 反馈的设定，设定的对应关系

由功能码 P5.20~P5.24 确定。

1: 长度计数值输入。长度计数脉冲的输入

2: 高速计数输入。当计数脉冲的频率较高时，通用输入端口不能满足计数要求，需要通过 HDI 高速脉冲输入端口进行计数。

| 功能码   | 名称          | 说明              | 设定范围         | 缺省值       |
|-------|-------------|-----------------|--------------|-----------|
| P5.20 | HDI下限频率     | 0.000~50.000KHz | 0.000~50.000 | 0.000kHz  |
| P5.21 | HDI下限频率对应设定 | -100.0%~100.0%  | -100.0~100.0 | 0.0%      |
| P5.22 | HDI上限频率     | 0.000~50.000KHz | 0.000~50.000 | 50.000KHz |
| P5.23 | HDI上限频率对应设定 | -100.0%~100.0%  | -100.0~100.0 | 100.0%    |
| P5.24 | HDI频率输入滤波时间 | 0.00s~10.00s    | 0.00~10.00   | 0.10s     |

此组功能码定义了当用脉冲作为设定输入方式时的对应关系。该组功能与 AI1 和 AI2 的功能类似。

## P6 组 输出端子组

RF200 系列变频器标准单元有 1 个多功能数字量输出端子，1 个 Y 输出端子，1 个继电器输出端子，1 个 HDO 输出端子，1 个多功能模拟量输出端子。

| 功能码   | 名称      | 说明                           | 设定范围 | 缺省值 |
|-------|---------|------------------------------|------|-----|
| P6.00 | HDO输出选择 | 0: 开路集电极高速脉冲输出<br>1: 开路集电极输出 | 0~1  | 0   |

HDO 端子是可编程的复用端子。

0: 开路集电极高速脉冲输出。脉冲最高频率为 50.0KHz。相关功能见 P6.09。

1: 开路集电极输出。相关功能见 P6.01。

| 功能码   | 名称           | 说明        | 设定范围 | 缺省值 |
|-------|--------------|-----------|------|-----|
| P6.01 | HDO开路集电极输出选择 | 集电极开路输出功能 | 0~25 | 1   |
| P6.02 | 继电器输出选择      | 开关信号输出功能  | 0~25 | 4   |
| P6.03 | Y1输出选择       | 开关信号输出功能  | 0~25 | 0   |

集电极开路输出及开关信号输出功能见下表：

| 设定值 | 功能          | 说明                        |
|-----|-------------|---------------------------|
| 0   | 无输出         | 输出端子无任何功能                 |
| 1   | 变频器运行       | 表示变频器有输出频率时。此时输出ON信号。     |
| 2   | 变频器正转运行     | 表示变频器正转运行，有输出频率。此时输出ON信号。 |
| 3   | 变频器反转运行     | 表示变频器反转运行，有输出频率。此时输出ON信号。 |
| 4   | 故障输出        | 当变频器发生故障时，输出ON信号。         |
| 5   | 频率水平检测FDT到达 | 请参考功能码P8.13、P8.14的详细说明。   |
| 6   | 频率到达        | 请参阅功能码P8.15的详细说明。         |
| 7   | 零速运行中       | 变频器输出频率小于起动力率时，输出ON信号。    |
| 8   | 设定计数脉冲值到达   | 当计数值达到P8.18所设定的值时，输出ON信号。 |

| 设定值   | 功 能       | 说 明   |
|-------|-----------|---|
| 9     | 指定计数脉冲值到达 | 当计数值达到P8. 19所设定的值时，输出ON信号。计数功能参考Pb组参数。                  |
| 10    | 长度到达      | 当检测到的实际长度超过P8. 12所设定的长度时，输出ON信号。                        |
| 11    | 简易PLC阶段完成 | 当简易PLC完成一个阶段后输出一个宽度为500ms的脉冲                            |
| 12    | 简易PLC循环完成 | 当简易PLC完成一个循环后输出一个宽度为500ms的脉冲                            |
| 13    | 运行时间到达    | 变频器累计运行时间超过P8. 20所设定的时间时，输出ON信号                         |
| 14    | 上限频率到达    | 运行频率到达上限频率时，输出ON信号                                      |
| 15    | 下限频率到达    | 运行频率到达下限频率时，输出ON信号                                      |
| 16    | 运行准备就绪    | 主回路和控制回路电源建立，变频器保护功能不动作，变频器处于可运行状态时，输出ON信号              |
| 17    | 辅助电机1起动   | 在一拖三的简易供水中，对两个辅助泵的控制。详细说明请参考功能码P8. 25、P8. 26、P8. 27的说明。 |
| 18    | 辅助电机2起动   |   |
| 21~25 | 保留        | 保留  |

| 功能码    | 名称               | 说明        | 设定范围 | 缺省值 |
|--------|------------------|-----------|------|-----|
| P6. 04 | A0输出选择           | 多功能模拟量输出  | 0~12 | 0   |
| P6. 05 | HDO开路集电极高速脉冲输出选择 | 多功能高速脉冲输出 | 0~12 | 0   |

模拟输出的标准输出为0~20mA（或0~10V），可通过跳线J2选择电流或电压输出。HDO开路集电极高速脉冲输出范围为0Hz~50. 000KHz。其表示的相对应量的范围如下表所示：

| 设定值 | 功 能       | 范 围               |
|-----|-----------|-------------------|
| 0   | 运行频率      | 0~最大输出频率          |
| 1   | 设定频率      | 0~最大输出频率          |
| 2   | 电机转速      | 0~2倍电机额定转速        |
| 3   | 输出电流      | 0~2倍变频器额定电流       |
| 4   | 输出电压      | 0~2倍变频器额定电压       |
| 5   | 输出功率      | 0~2倍额定功率          |
| 6   | 输出转矩      | 0~2倍电机额定电流        |
| 7   | 模拟量AI1输入  | 0~10V             |
| 8   | 模拟量AI2输入  | 0~10V/0~20mA      |
| 9   | 高速脉冲HDI输入 | 0. 1Hz~50. 000KHz |
| 10  | 长度        | 0~设定长度（P8. 12）    |
| 11  | 计数值       | 0~设定计数值（P8. 18）   |
| 12  | 保留        | 保留                |



| 功能码   | 名称       | 说明            | 设定范围       | 缺省值    |
|-------|----------|---------------|------------|--------|
| P6.03 | AO输出下限   | 0.0%~100.0%   | 0.0~100.0  | 0.0%   |
| P6.04 | 下限对应AO输出 | 0.00V ~10.00V | 0.00~10.00 | 0.00V  |
| P6.05 | AO输出上限   | 0.0%~100.0%   | 0.0~100.0  | 100.0% |
| P6.06 | 上限对应AO输出 | 0.00V ~10.00V | 0.00~10.00 | 10.00V |

上述功能码定义了输出值与模拟输出对应的输出值之间的关系，当输出值超过设定的最大输出或最小输出的范围，以外部分将以最大输出或最小输出计算。

模拟输出为电流输出时，1mA电流相当于0.5V电压。

在不同的应用场合，输出值的100%所对应的模拟输出量有所不同，具体请参考各个应用部分的说明。

以下几个图例说明了几种设定的情况：



图6-13 给定量与模拟量输出的对应关系

| 功能码   | 名称        | 说明               | 设定范围          | 缺省值    |
|-------|-----------|------------------|---------------|--------|
| P6.03 | HDO输出下限   | 0.0%~100.0%      | 0.0~100.0     | 0.0%   |
| P6.04 | 下限对应HDO输出 | 0.000 ~50.000KHz | 0.000 ~50.000 | 0.000  |
| P6.05 | HDO输出上限   | 0.0%~100.0%      | 0.0~100.0     | 100.0% |
| P6.06 | 上限对应HDO输出 | 0.000 ~50.000KHz | 0.000 ~50.000 | 50.000 |

其输出的对应关系如下：

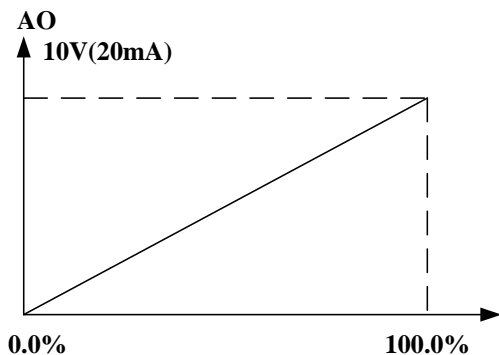

图 6-14

## P7 人机界面组

| 功能码   | 名称   | 说明      | 设定范围    | 缺省值 |
|-------|------|---------|---------|-----|
| P7.00 | 用户密码 | 0~65535 | 0~65535 | 0   |

设定为任意一个非零的数字，密码保护功能生效。

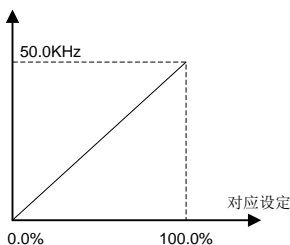
00000：清除以前设置用户密码值，并使密码保护功能无效，恢复出厂值也能清除密码。

当用户密码设置并生效后，如果用户密码不正确，用户将不能进入参数菜单，只有输入正确的用户密码，用户才能查看参数，并修改参数。请牢记所设置的用户密码。

退出功能码编辑状态，密码保护将在1分钟后生效，当密码生效后若按 $\boxed{\text{PRG}}$ 键进入功能码编辑状态时，将显示“0.0.0.0.0”，操作者必须正确输入用户密码，否则无法进入。

| 功能码   | 名称        | 说明             | 设定范围 | 缺省值 |
|-------|-----------|----------------|------|-----|
| P7.01 | LCD显示语言选择 | 0: 中文<br>1: 英文 | 0~1  | 0   |

对 LCD 外引键盘有效。选择液晶显示的文字方式。

| 功能码   | 名称     | 说明   | 设定范围 | 缺省值 |
|-------|--------|--|------|-----|
| P7.02 | 功能参数拷贝 | 0: 无操作<br>1: 本机功能参数上传到LCD键盘<br>2: LCD键盘功能参数下载到本机 | 0~2  | 0   |

该功能码决定参数拷贝的方式。参数拷贝功能内嵌入在LCD外引键盘里。

- 1: 本机功能参数上传到LCD键盘。本机的功能参数拷贝到LCD外因键盘中。
- 2: LCD键盘功能参数下载到本机。LCD外因键盘中的参数拷贝到本机。

**注意：1~2项操作执行完成后，参数自动恢复到0。**

| 功能码 | 名称 | 说明 | 设定范围 | 缺省值 |
|-----|----|----|------|-----|
|-----|----|----|------|-----|

|       |          |   |     |   |
|-------|----------|---|-----|---|
| P7.03 | JOG键功能选择 | 0: 寸动运行<br>1: 正转反转切换<br>2: 清除UP/DOWN设定<br>3: 快速调试模式1（按厂家设定参数调试）<br>4: 快速调试模式2（按最近参数设定顺序调试）<br>5: 快速调试模式3（按非出厂值参数调试） | 0~5 | 0 |
|-------|----------|---|-----|---|

JOG键，即为多功能键。可通过参数设置定义键盘JOG键的功能。

0: 寸动运行。键盘JOG键实现寸动运行。

1: 正转反转切换。键盘JOG键实现切换频率指令的方向。只在键盘命令通道时有效。

2: 清除 UP/DOWN 设定。键盘 JOG 键对 UP/DOWN 的设定值进行清除。

3: 根据厂家提供的快捷菜单进行调试。

4: 根据 JOG 键查找用户最近访问并修改的参数，根据搜索出的菜单进行调试，

5: 根据 JOG 键查找当前区别于出厂值的参数，并根据搜索出的菜单进行调试。

| 功能码   | 名称                    | 说明   | 设定范围 | 缺省值 |
|-------|-----------------------|--|------|-----|
| P7.04 | STOP/RESET<br>键停机功能选择 | 0: 只对面板控制有效<br>1: 对面板和端子控制同时有效<br>2: 对面板和通讯控制同时有效<br>3: 对所有控制模式均有效 | 0~3  | 0   |

该功能码定义了STOP/RESET停机功能有效的选择。对于故障复位，STOP/RESET键任何状况下都有效。

| 功能码   | 名称             | 说明   | 设定范围 | 缺省值 |
|-------|----------------|--|------|-----|
| P7.05 | 键盘<br>显示<br>选择 | 0: 外引键盘优先使能<br>1: 本机、外引键盘同时显示，只有外引按键有效<br>2: 本机、外引键盘同时显示，只有本机按键有效<br>3: 本机、外引键盘同时显示且按键均有效（两者为或的逻辑关系） | 0~3  | 0   |

该功能设定本机键盘和外引键盘的显示按键作用逻辑关系。**注意：3号功能谨慎使用。误操作可能造成严重后果。**

| 功能码   | 名称           | 说明       | 设定范围     | 缺省值    |
|-------|--------------|----------|----------|--------|
| P7.06 | 运行状态显示的参数选择1 | 0~0xFFFF | 0~0xFFFF | 0x00FF |
| P7.07 | 运行状态显示的参数选择2 | 0~0xFFFF | 0~0xFFFF | 0x0000 |

RF200系列变频器在运行状态下，参数显示受该功能码作用，即为一个16位的二

进制数，如果某一位为1，则该位对应的参数就可在运行时，通过◀键查看。如果该位为0，则该位对应的参数将不会显示。设置功能码P7.06时，要将二进制数转换成十六进制数，输入都该功能码。

P7.06低8位表示的显示内容如下表：

|      |      |          |          |          |          |          |          |
|------|------|----------|----------|----------|----------|----------|----------|
| BIT7 | BIT6 | BIT5     | BIT4     | BIT3     | BIT2     | BIT1     | BIT0     |
| 输出功率 | 线速度  | 运行<br>转速 | 输出<br>电流 | 输出<br>电压 | 母线<br>电压 | 设定<br>频率 | 运行<br>频率 |

P7.06高8位表示的显示内容如下表：

|                        |       |       |            |            |            |            |          |
|------------------------|-------|-------|------------|------------|------------|------------|----------|
| BIT15                  | BIT14 | BIT13 | BIT12      | BIT11      | BIT10      | BIT9       | BIT8     |
| PLC多<br>段速<br>当前<br>段数 | 计数值   | 长度值   | 输出端子<br>状态 | 输入端子<br>状态 | PID<br>反馈值 | PID<br>给定值 | 输出<br>转矩 |

输入输出端子状态用10进制显示，X1（HDO）对应最低位，例如：输入状态显示3，则表示端子X1、X2闭合，其它端子断开。详情请查看P7.21、P7.22的说明。

P7.07低8位表示的显示内容如下表：

|      |      |                        |              |             |                   |             |             |
|------|------|------------------------|--------------|-------------|-------------------|-------------|-------------|
| BIT7 | BIT6 | BIT5                   | BIT4         | BIT3        | BIT2              | BIT1        | BIT0        |
| 保留   | 保留   | 变频器<br>运行时间（分<br>钟为单位） | 变频器过<br>载百分比 | 电机过<br>载百分比 | 高速脉<br>冲HDI频<br>率 | 模拟量<br>AI2值 | 模拟量<br>AI1值 |

P7.07高8位表示的显示内容如下表：

|       |       |       |       |       |       |      |      |
|-------|-------|-------|-------|-------|-------|------|------|
| BIT15 | BIT14 | BIT13 | BIT12 | BIT11 | BIT10 | BIT9 | BIT8 |
| 保留    | 保留    | 保留    | 保留    | 保留    | 保留    | 保留   | 保留   |

| 功能码   | 名称          | 说明       | 设定范围     | 缺省值    |
|-------|-------------|----------|----------|--------|
| P7.08 | 停机状态显示的参数选择 | 0~0xFFFF | 0~0xFFFF | 0x00FF |

该功能的设置与P7.06的设置相同。只是RF200系列变频器处于停机状态时，参数的显示受该功能码作用。

低8位表示的显示内容如下表：

|             |             |            |            |            |            |          |          |
|-------------|-------------|------------|------------|------------|------------|----------|----------|
| BIT7        | BIT6        | BIT5       | BIT4       | BIT3       | BIT2       | BIT1     | BIT0     |
| 模拟量<br>AI2值 | 模拟量<br>AI1值 | PID反<br>馈值 | PID给<br>定值 | 输出端<br>子状态 | 输入端<br>子状态 | 母线电<br>压 | 设定频<br>率 |

高8位表示的显示内容如下表：

|       |       |       |       |       |       |      |      |
|-------|-------|-------|-------|-------|-------|------|------|
| BIT15 | BIT14 | BIT13 | BIT12 | BIT11 | BIT10 | BIT9 | BIT8 |
|-------|-------|-------|-------|-------|-------|------|------|

|    |    |    |    |    |    |                 |               |
|----|----|----|----|----|----|-----------------|---------------|
| 保留 | 保留 | 保留 | 保留 | 保留 | 保留 | 多段速<br>当前段<br>数 | 高速脉冲<br>HDI频率 |
|----|----|----|----|----|----|-----------------|---------------|

| 功能码   | 名称     | 说明         | 设定范围       | 缺省值    |
|-------|--------|------------|------------|--------|
| P7.09 | 转速显示参数 | 0.1~999.9% | 0.1~999.9% | 100.0% |

机械转速=120\*P7.09/电机极数，本功能码用于校正转速显示误差，对实际转速没有影响。

| 功能码   | 名称      | 说明         | 设定范围       | 缺省值  |
|-------|---------|------------|------------|------|
| P7.10 | 线速度显示参数 | 0.1~999.9% | 0.1~999.9% | 1.0% |

线速度=机械转速\*P7.09，本功能码用于校正线速度刻度显示误差，对实际转速没有影响。

| 功能码   | 名称       | 说明       | 设定范围 | 缺省值 |
|-------|----------|----------|------|-----|
| P7.11 | 整流模块温度   | 0~100.0℃ |      |     |
| P7.12 | 逆变模块温度   | 0~100.0℃ |      |     |
| P7.13 | 软件版本     |          |      |     |
| P7.14 | 本机累积运行时间 | 0~65535h |      |     |

这些功能码只能查看，不能修改。

整流模块温度：表示整流模块的温度，不同机型的整流模块过温保护值可能有所不同。

逆变模块温度：显示逆变模块IGBT的温度，不同机型的逆变模块IGBT过温保护值可能有所不同。

软件版本：软件版本号。

本机累积运行时间：显示到目前为至变频器的累计运行时间。

| 功能码   | 名称      | 说明   | 设定范围 | 缺省值 |
|-------|---------|------|------|-----|
| P7.15 | 前两次故障类型 | 0~23 |      |     |
| P7.16 | 前一次故障类型 | 0~23 |      |     |
| P7.17 | 当前故障类型  | 0~23 |      |     |

记录变频器最近的三次故障类型：0为无故障，1~23为不同的23种故障。详细请见故障分析。

| 功能码   | 名称       | 说明         | 设定范围 | 缺省值 |
|-------|----------|------------|------|-----|
| P7.18 | 当前故障运行频率 | 当前故障时的输出频率 |      |     |
| P7.19 | 当前故障输出电流 | 当前故障时的输出电流 |      |     |
| P7.20 | 当前故障母线电压 | 当前故障时的母线电压 |      |     |

|       |            |   |      |      |      |      |    |    |     |    |  |  |
|-------|------------|---|------|------|------|------|----|----|-----|----|--|--|
| P7.21 | 当前故障输入端子状态 | <p>此值为10进制数字。显示最近一次故障时所有数字输入端子的状态,顺序为:</p> <table border="1" style="margin-left: auto; margin-right: auto;"> <tr> <td>BIT3</td> <td>BIT2</td> <td>BIT1</td> <td>BIT0</td> </tr> <tr> <td>X4</td> <td>X3</td> <td>X2</td> <td>X1</td> </tr> </table> <p>当时输入端子为ON,其相应为1.OFF则为0.通过此值可了解当时数字输入信号的情况。</p> | BIT3 | BIT2 | BIT1 | BIT0 | X4 | X3 | X2  | X1 |  |  |
| BIT3  | BIT2       | BIT1  | BIT0 |      |      |      |    |    |     |    |  |  |
| X4    | X3         | X2  | X1   |      |      |      |    |    |     |    |  |  |
| P7.22 | 当前故障输出端子状态 | <p>此值为10进制数字。显示最近一次故障时所有输入端子的状态,顺序为:</p> <table border="1" style="margin-left: auto; margin-right: auto;"> <tr> <td>BIT3</td> <td>BIT2</td> <td>BIT1</td> <td>BIT0</td> </tr> <tr> <td>Y1</td> <td>RC</td> <td>HDO</td> <td></td> </tr> </table> <p>当时输入端子为ON,其相应为1.OFF则为0.通过此值可了解当时数字输出信号的情况。</p>    | BIT3 | BIT2 | BIT1 | BIT0 | Y1 | RC | HDO |    |  |  |
| BIT3  | BIT2       | BIT1  | BIT0 |      |      |      |    |    |     |    |  |  |
| Y1    | RC         | HDO   |      |      |      |      |    |    |     |    |  |  |

## P8组 增强功能组

| 功能码   | 名称    | 说明          | 设定范围       | 缺省值  |
|-------|-------|-------------|------------|------|
| P8.00 | 加速时间2 | 1.0~3600.0s | 1.0~3600.0 | 机型确定 |
| P8.01 | 减速时间2 | 1.0~3600.0s | 1.0~3600.0 | 机型确定 |
| P8.02 | 加速时间3 | 1.0~3600.0s | 1.0~3600.0 | 机型确定 |
| P8.03 | 减速时间3 | 1.0~3600.0s | 1.0~3600.0 | 机型确定 |
| P8.04 | 加速时间4 | 1.0~3600.0s | 1.0~3600.0 | 机型确定 |
| P8.05 | 减速时间4 | 1.0~3600.0s | 1.0~3600.0 | 机型确定 |

加减速时间能选择P0.07和P0.08及上述三种加减速时间。其含义均相同,请参阅P0.07和P0.08相关说明。

5.5KW及以下机型加减速时间的出厂值为10.0S,7.5KW到55KW机型加减速时间的出厂值为20.0S,75KW及以上的机型加减速时间的出厂值为40.0S。可以通过多功能数字输入端子的状态来选择变频器运行过程中的加减速时间0—3。

| 功能码   | 名称     | 说明                  | 设定范围       | 缺省值  |
|-------|--------|---------------------|------------|------|
| P8.06 | 摆频幅度   | 0.0~100.0% (相对设定频率) | 0.0~100.0  | 0.0% |
| P8.07 | 突跳频率幅度 | 0.0~50.0% (相对摆频幅度)  | 0.0~50.0   | 0.0% |
| P8.08 | 摆频上升时间 | 0.1~3600.0s         | 0.1~3600.0 | 5.0s |
| P8.09 | 摆频下降时间 | 0.1~3600.0s         | 0.1~3600.0 | 5.0s |

摆频功能适用于纺织、化纤等行业及需要横动、卷绕功能的场合。

摆频功能是指变频器输出频率以设定频率为中心进行上下摆动,运行频率在时间轴的轨迹如下图所示,其中摆动幅度由P8.06设定,当P8.06设为0时,即摆幅为0,摆频不起作用。



图6-15 摆频运行示意图

摆频幅度：摆频运行频率受上、下限频率约束。

摆幅相对于中心频率：摆幅 $AW = \text{中心频率} \times \text{摆幅幅度} P8.06$ 。

突调频率 = 摆幅 $AW \times \text{突跳频率幅度} P8.07$ 。即摆频运行时，突调频率相对摆幅的值。

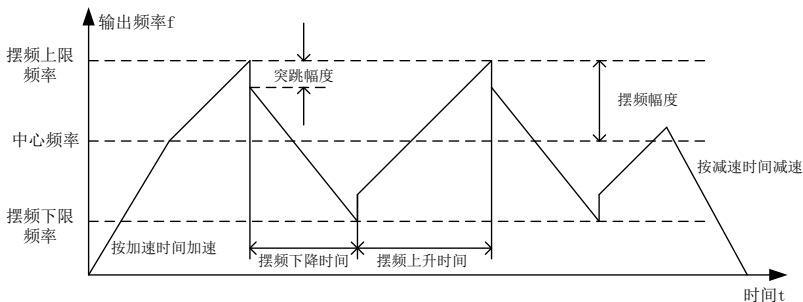
摆频上升时间：从摆频的最低点运行到最高点所用的时间。

摆频下降时间：从摆频的最高点运行到最低点所用的时间。

| 功能码   | 名称           | 说明         | 设定范围      | 缺省值  |
|-------|--------------|------------|-----------|------|
| P8.10 | 故障自动复位次数     | 0~3        | 0~3       | 0    |
| P8.11 | 故障自动复位间隔时间设置 | 0.1~100.0s | 0.1~100.0 | 1.0s |

故障自动复位次数：当变频器选择故障自动复位时，用来设定可自动复位的次数。超过此值变频器故障待机，等待修复。

故障自动复位间隔时间设置：选择从故障发生到自动复位动作之间的时间间隔。

| 功能码   | 名称     | 说明            | 设定范围         | 缺省值     |
|-------|--------|---------------|--------------|---------|
| P8.12 | 设定长度   | 0~65535m      | 0~65535      | 0m      |
| P8.13 | 实际长度   | 0~65535m      | 0~65535      | 0m      |
| P8.14 | 轴每转脉冲数 | 1~10000       | 1~10000      | 1       |
| P8.15 | 轴周长    | 0.01~100.00cm | 0.01~100.00  | 10.00cm |
| P8.16 | 长度倍数   | 0.001~10.000  | 0.001~10.000 | 1.000   |
| P8.17 | 长度校正系数 | 0.001~1.000   | 0.001~1.000  | 1.000   |

该组参数用于实现定长停机功能。

变频器从端子 HDI 输入计数脉冲，根据测速轴每转的脉冲数（P8.14）和轴周长（P8.15）得到计算长度。

计算长度 = (计数脉冲数/每转脉冲数) × 测量轴周长，并通过长度倍率（P8.16）

和长度校正系数（P8.17）对计算长度进行修正，得到实际长度。

实际长度=（计算长度×长度倍率）/长度校正系数

当实际长度（P8.13）≥设定长度（P8.12）后，变频器自动发出停机指令停机。再次运行前需将实际长度（P8.15）清零或修改实际长度（P8.13）小于设定长度（P8.12），否则无法启动。

| 功能码   | 名称    | 说明          | 设定范围        | 缺省值 |
|-------|-------|-------------|-------------|-----|
| P8.18 | 设定长度值 | P8.19~65535 | P8.19~65535 | 0   |
| P8.19 | 指定长度值 | 0~P8.18     | 0~P8.18     | 0   |

计数值通过多功能开关量输入端子中的计数器输入端子输入脉冲信号计数。

当计数值到达设定计数值时，开关量输出端子输出设定计数值到达的信号。计数器清零，并在下一个脉冲到来，继续进行计数。

设定计数值是指从脉冲输入端子（需要选择计数触发信号输入功能）输入多少脉冲时，HDO、RC 或 Y1 输出一个指示信号。

指定计数值是指从脉冲输入端口（需要选择计数触发输入功能）输入多少个脉冲时，HDO、RC 或 Y1 输出一个指示信号，直到设定计数值到达为止。到达“设定计数值”后，计数器清零，并在下一个脉冲到来，继续进行计数。

指定计数值 P8.19 不应大于设定计数值 P8.18。



图 6-16

| 功能码   | 名称     | 说明       | 设定范围    | 缺省值    |
|-------|--------|----------|---------|--------|
| P8.20 | 设定运行时间 | 0~65535h | 0~65535 | 65535h |

预设定变频器的运行时间。

当累计运行时间到达此设定运行时间，变频器多功能数字输出运行时间到达信号。

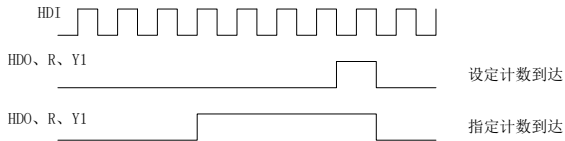
| 功能码   | 名称       | 说明                 | 设定范围        | 缺省值     |
|-------|----------|--------------------|-------------|---------|
| P8.21 | FDT电平检测值 | 0.00~ P0.04(最大频率)  | 0.00~ P0.04 | 50.00Hz |
| P8.22 | FDT滞后检测值 | 0.0~100.0% (FDT电平) | 0.0~100.0   | 5.0%    |

设定输出频率的检测值和输出动作解除的滞后值。如下图：





图6-17 FDT电平示意图

| 功能码   | 名称       | 说明                | 设定范围      | 缺省值  |
|-------|----------|-------------------|-----------|------|
| P8.23 | 频率到达检出幅度 | 0.0~100.0% (最大频率) | 0.0~100.0 | 0.0% |

变频器的输出频率达到设定频率值时，此功能可调整其检测幅度。如下图所示：

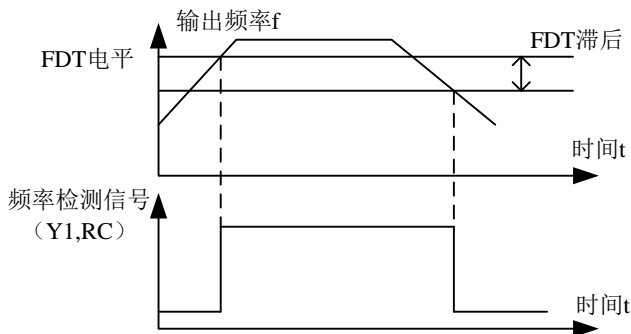

图6-18 频率到达检出幅值示意图

| 功能码   | 名称   | 说明           | 设定范围      | 缺省值  |
|-------|------|--------------|-----------|------|
| P8.24 | 下垂控制 | 0.00~10.00Hz | 0.0~10.00 | 0.00 |

当多台变频器驱动同一负载时，如因速度不同造成负荷分配不均衡，使速度较大的变频器承受较重负载。下垂控制特性为随着负载增加使加速度下垂变化。可以达到功率均匀分配。调试时可由小到大逐渐调整次参数，负载与输出频率的关系如下图所示：

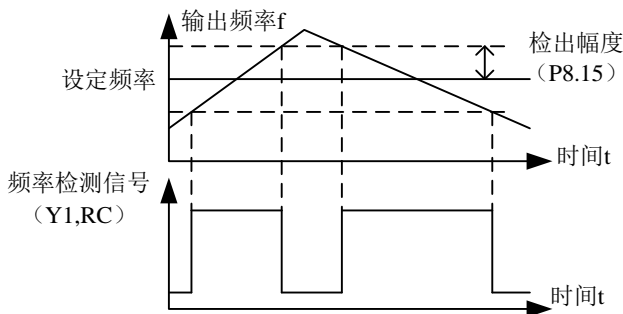

图 6-19

| 功能码   | 名称          | 说明  | 设定范围       | 缺省值  |
|-------|-------------|---|------------|------|
| P8.25 | 辅助电机有效选择    | 0: 没有辅助电机<br>1: 辅助电机1有效<br>2: 辅助电机2有效<br>3: 辅助电机1、2有效 | 0~3        | 0    |
| P8.26 | 辅助电机1起停延迟时间 | 0.0~3600.0s   | 0.0~3600.0 | 5.0s |
| P8.27 | 辅助电机2起停延迟时间 | 0.0~3600.0s   | 0.0~3600.0 | 5.0s |

上述三个功能码是完成一拖三简易供水功能。一台变频泵，两台工频泵（辅助泵）完成的恒压供水的简易系统。相关逻辑如下图所示：

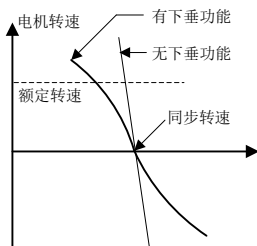

图 6-20 简易供水示意图

| 功能码   | 名称     | 说明                           | 设定范围        | 缺省值    |
|-------|--------|------------------------------|-------------|--------|
| P8.28 | 制动阀值电压 | 115.0~140.0%（标准母线电压）（380V系列） | 115.0~140.0 | 130.0% |
|       |        | 115.0~140.0%（标准母线电压）（220V系列） | 115.0~140.0 | 120.0% |

该功能码是设置能耗制动的起始母线电压，适当调整该值可有效对负载进行制动。

| 功能码   | 名称         | 说明  | 设定范围 | 缺省值 |
|-------|------------|-----|------|-----|
| P8.29 | 冷却散热风扇运行模式 | 0~1 | 0~1  | 0   |

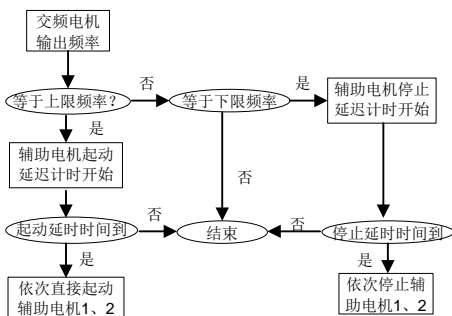
0: 自动停止方式。变频器运行中风扇一直运转，停机 30 秒后，自动启动内部温度检测程序，根据模块温度状况决定风扇的运转与停止。

1: 通电中风扇一直运转。

| 功能码   | 名称   | 说明                     | 设定范围 | 缺省值 |
|-------|------|------------------------|------|-----|
| P8.30 | 抑制振荡 | 0: 抑制振荡有效<br>1: 抑制振荡无效 | 0~1  | 1   |

0: 抑制振荡有效

1: 抑制振荡无效

抑制振荡功能是针对 V/F 控制而言的，普通电机在空载或轻载运行时经常会出现电流振荡现象，导致电机运行不正常，严重的会让变频器过流。P8.30=0 时将使能抑制功能，变频器将按照 Pd.00~Pd.03 功能组的参数对电机出现的振荡进行抑制。

| 功能码   | 名称      | 说明                                  | 设定范围 | 缺省值 |
|-------|---------|-------------------------------------|------|-----|
| P8.31 | PWM方式选择 | 0: PWM模式1<br>1: PWM模式2<br>2: PWM模式3 | 0~2  | 0   |

0: PWM模式1，该模式为正常的PWM模式，低频时电机噪音较小，高频时电机噪音较大。

1: PWM模式2，电机在该模式运行噪音较小，但温升较高，如选择此功能变频器需降额使用。

2: PWM模式3，电机在该模式运行电机噪音较大，但对电机振荡有较好的抑制作用。

## P9 PID 控制组

PID控制是用于过程控制的一种常用方法，通过对被控量的反馈信号与目标量信号的差量进行比例、积分、微分运算，来调整变频器的输出频率，构成负反馈系统，使被控量稳定在目标量上。适用于流量控制、压力控制及温度控制等过程控制。控制基本原理框图如下：



图6-21 过程PID原理框图

| 功能码   | 名称       | 说明  | 设定范围 | 缺省值 |
|-------|----------|---|------|-----|
| P9.00 | PID给定源选择 | 0: 键盘给定 (P9.01)<br>1: 模拟通道AI1给定<br>2: 模拟通道AI2给定<br>3: 脉冲频率给定 (HDI)<br>4: 多段速给定<br>5: 远程通讯给定 | 0~5  | 0   |

当频率源选择PID时，即P3.01选择为6，该组功能起作用。此参数决定过程PID的目标量给定通道。

过程PID的设定目标量为相对值，设定的100%对应于被控系统的反馈信号的100%；

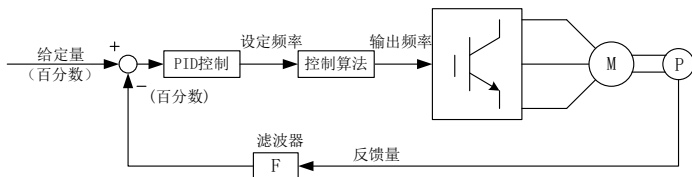
系统始终按相对值（0~100.0%）进行运算的。

注意：多段速给定，可以设置PA组的参数实现。

| 功能码   | 名称        | 说明          | 设定范围      | 缺省值  |
|-------|-----------|-------------|-----------|------|
| P9.01 | 键盘预置PID给定 | 0.0%~100.0% | 0.0~100.0 | 0.0% |

选择P9.00=0时，即目标源为键盘给定。需设定此参数。

此参数的基准值为系统的反馈量。

| 功能码   | 名称       | 说明   | 设定范围 | 缺省值 |
|-------|----------|--|------|-----|
| P9.02 | PID反馈源选择 | 0: 模拟通道AI1反馈<br>1: 模拟通道AI2反馈<br>2: AI1+AI2反馈<br>3: 脉冲频率反馈 (HDI)<br>4: 远程通讯反馈 | 0~4  | 0   |

通过此参数来选择PID反馈通道。**注意：给定通道和反馈通道不能重合，否则，PID不能有效控制。**

| 功能码   | 名称        | 说明                           | 设定范围 | 缺省值 |
|-------|-----------|------------------------------|------|-----|
| P9.03 | PID输出特性选择 | 0: PID输出为正特性<br>1: PID输出为负特性 | 0~1  | 0   |

PID输出为正特性：当反馈信号大于PID的给定，要求变频器输出频率下降，才能使PID达到平衡。如收卷的张力PID控制。

PID输出为负特性：当反馈信号大于PID的给定，要求变频器输出频率上升，才能使PID达到平衡。如放卷的张力PID控制。

| 功能码   | 名称        | 说明          | 设定范围        | 缺省值   |
|-------|-----------|-------------|-------------|-------|
| P9.04 | 比例增益 (Kp) | 0.00~100.00 | 0.00~100.00 | 1.00  |
| P9.05 | 积分时间 (Ti) | 0.01~10.00s | 0.01~10.00  | 0.10s |
| P9.06 | 微分时间 (Td) | 0.00~10.00s | 0.00~10.00  | 0.00s |

比例增益 (Kp)：决定整个PID调节器的调节强度，P越大，调节强度越大。该

参数为100表示当PID反馈量和给定量的偏差为100%时，PID调节器对输出频率指令的调节幅度为最大频率（忽略积分作用和微分作用）。

积分时间（ $T_i$ ）：决定PID调节器对PID反馈量和给定量的偏差进行积分调节的快慢。积分时间是指当PID反馈量和给定量的偏差为100%时，积分调节器（忽略比例作用和微分作用）经过该时间连续调整，调整量达到最大频率（ $P0.04$ ）。积分时间越短调节强度越大。

微分时间（ $T_d$ ）：决定PID调节器对PID反馈量和给定量的偏差的变化率进行调节的强度。微分时间是指若反馈量在该时间内变化100%，微分调节器的调整量为最大频率（ $P0.04$ ）（忽略比例作用和积分作用）。微分时间越长调节强度越大。

PID是过程控制中最常用的控制方法，其每一部分所起的作用各不相同，下面对工作原理简要和调节方法简单介绍：

比例调节（P）：当反馈与给定出现偏差时，输出与偏差成比例的调节量，若偏差恒定，则调节量也恒定。比例调节可以快速响应反馈的变化，但单纯用比例调节无法做到无差控制。比例增益越大，系统的调节速度越快，但若过大会出现振荡。调节方法为先将积分时间设很长，微分时间设为零，单用比例调节使系统运行起来，改变给定量的大小，观察反馈信号和给定量的稳定的偏差（静差），如果静差在给定量改变的方向上（例如增加给定量，系统稳定后反馈量总小于给定量），则继续增加比例增益，反之则减小比例增益，重复上面的过程，直到静差比较小（很难做到一点静差没有）就可以了。

积分时间（I）：当反馈与给定出现偏差时，输出调节量连续累加，如果偏差持续存在，则调节量持续增加，直到没有偏差。积分调节器可以有效地消除静差。积分调节器过强则会出现反复的超调，使系统一直不稳定，直到产生振荡。由于积分作用过强引起的振荡的特点是，反馈信号在给定量的上下摆动，摆幅逐步增大，直至振荡。积分时间参数的调节一般由大到小调，逐步调节积分时间，观察系统调节的效果，直到系统稳定的速度达到要求。

微分时间（D）：当反馈与给定的偏差变化时，输出与偏差变化率成比例的调节量，该调节量只与偏差变化的方向和大小有关，而与偏差本身的方向和大小无关。微分调节的作用是在反馈信号发生变化时，根据变化的趋势进行调节，从而抑制反

馈信号的变化。微分调节器请谨慎使用，因为微分调节容易放大系统的干扰，尤其是变化频率较高的干扰。

| 功能码   | 名称        | 说明           | 设定范围        | 缺省值   |
|-------|-----------|--------------|-------------|-------|
| P9.07 | 采样周期 (T)  | 0.01~100.00s | 0.01~100.00 | 0.10s |
| P9.08 | PID控制偏差极限 | 0.0~100.0%   | 0.0~100.0   | 0.0%  |

采样周期 (T)：指对反馈量的采样周期，在每个采样周期内调节器运算一次。采样周期越大响应越慢。

PID控制偏差极限：PID系统输出值相对于闭环给定值允许的最大偏差量，如图所示，在偏差极限内，PID调节器停止调节。合理设置该功能码可调节PID系统的精度和稳定性。



图6-22 偏差极限与输出频率的对应关系

| 功能码   | 名称       | 说明          | 设定范围       | 缺省值   |
|-------|----------|-------------|------------|-------|
| P9.09 | 反馈断线检测值  | 0.0~100.0%  | 0.0~100.0  | 0.0%  |
| P9.10 | 反馈断线检测时间 | 0.0~3600.0s | 0.0~3600.0 | 10.0s |

反馈断线检测值：该检测值相对的是满量程（100%），系统一直检测PID的反馈量，当反馈值小于或者等于反馈断线检测值，系统开始检测计时。当检测时间超出反馈断线检测时间，系统将报出PID反馈断线故障（PIDE）。

## PA 组 简易 PLC 及多段速控制组

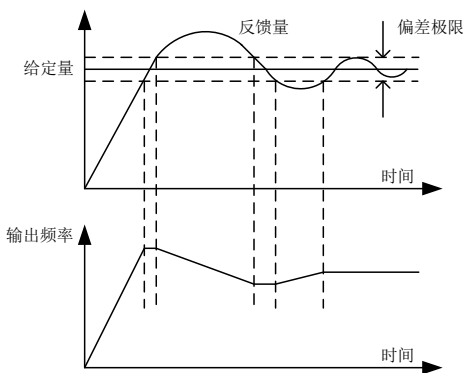
简易 PLC 功能是变频器内置一个可编程控制器（PLC）来完成对多段频率逻辑进行自动控制。可以设定运行时间、运行方向和运行频率，以满足工艺的要求。

RF200 系列变频器可以实现 16 段速变化控制，有 4 种加减速时间供选择。当所设定的 PLC 完成一个循环后。可由多功能数字输出端子或多功能继电器输出一个 ON

信号。

| 功能码   | 名称        | 说明                                       | 设定范围 | 缺省值 |
|-------|-----------|--|------|-----|
| PA.00 | 简易PLC运行方式 | 0: 运行一次后停机<br>1: 运行一次后保持最终值运行<br>2: 循环运行 | 0~2  | 0   |

**0:** 运行一次后停机。变频器完成一个单循环后自动停机，需要再次给出运行命令才能启动。

**1:** 运行一次后保持最终值运行。变频器完成一个单循环后自动保持最后一段的运行频率、方向。

**2:** 循环运行。变频器完成一个循环后自动开始进行下一个循环，直到有停机命令时，系统停机。

| 功能码   | 名称        | 说明                  | 设定范围 | 缺省值 |
|-------|-----------|---------------------|------|-----|
| PA.01 | 简易PLC记忆选择 | 0: 掉电不记忆<br>1: 掉电记忆 | 0~1  | 0   |

PLC 掉电记忆是指记忆掉电前的运行阶段、运行频率。

| 功能码   | 名称       | 说明            | 设定范围         | 缺省值  |
|-------|----------|---------------|--------------|------|
| PA.02 | 多段速0     | -100.0~100.0% | -100.0~100.0 | 0.0% |
| PA.03 | 第0段运行时间  | 0.0~65535s    | 0.0~65535    | 0.0s |
| PA.04 | 多段速1     | -100.0~100.0% | -100.0~100.0 | 0.0% |
| PA.05 | 第1段运行时间  | 0.0~65535s    | 0.0~65535    | 0.0s |
| PA.06 | 多段速2     | -100.0~100.0% | -100.0~100.0 | 0.0% |
| PA.07 | 第2段运行时间  | 0.0~65535s    | 0.0~65535    | 0.0s |
| PA.08 | 多段速3     | -100.0~100.0% | -100.0~100.0 | 0.0% |
| PA.09 | 第3段运行时间  | 0.0~65535s    | 0.0~65535    | 0.0s |
| PA.10 | 多段速4     | -100.0~100.0% | -100.0~100.0 | 0.0% |
| PA.11 | 第4段运行时间  | 0.0~65535s    | 0.0~65535    | 0.0s |
| PA.12 | 多段速5     | -100.0~100.0% | -100.0~100.0 | 0.0% |
| PA.13 | 第5段运行时间  | 0.0~65535s    | 0.0~65535    | 0.0s |
| PA.14 | 多段速6     | -100.0~100.0% | -100.0~100.0 | 0.0% |
| PA.15 | 第6段运行时间  | 0.0~65535s    | 0.0~65535    | 0.0s |
| PA.16 | 多段速7     | -100.0~100.0% | -100.0~100.0 | 0.0% |
| PA.17 | 第7段运行时间  | 0.0~65535s    | 0.0~65535    | 0.0s |
| PA.18 | 多段速8     | -100.0~100.0% | -100.0~100.0 | 0.0% |
| PA.19 | 第8段运行时间  | 0.0~65535s    | 0.0~65535    | 0.0s |
| PA.20 | 多段速9     | -100.0~100.0% | -100.0~100.0 | 0.0% |
| PA.21 | 第9段运行时间  | 0.0~65535s    | 0.0~65535    | 0.0s |
| PA.22 | 多段速10    | -100.0~100.0% | -100.0~100.0 | 0.0% |
| PA.23 | 第10段运行时间 | 0.0~65535s    | 0.0~65535    | 0.0s |
| PA.24 | 多段速11    | -100.0~100.0% | -100.0~100.0 | 0.0% |

|        |          |               |              |      |
|--------|----------|---------------|--------------|------|
| PA. 25 | 第11段运行时间 | 0.0~65535s    | 0.0~65535    | 0.0s |
| PA. 26 | 多段速12    | -100.0~100.0% | -100.0~100.0 | 0.0% |
| PA. 27 | 第12段运行时间 | 0.0~65535s    | 0.0~65535    | 0.0s |
| PA. 28 | 多段速13    | -100.0~100.0% | -100.0~100.0 | 0.0% |
| PA. 29 | 第13段运行时间 | 0.0~65535s    | 0.0~65535    | 0.0s |
| PA. 30 | 多段速14    | -100.0~100.0% | -100.0~100.0 | 0.0% |
| PA. 31 | 第14段运行时间 | 0.0~65535s    | 0.0~65535    | 0.0s |
| PA. 32 | 多段速15    | -100.0~100.0% | -100.0~100.0 | 0.0% |
| PA. 33 | 第15段运行时间 | 0.0~65535s    | 0.0~65535    | 0.0s |

频率设定 100.0%对应最大频率 P0.04。

当确定为 PLC 运行方式时，需要设置 PA.02~PA.33 来确定其特性。

说明：简易 PLC 运行方向取决于多段速设定值的符号。若为负值，则表示反向运行。

多段速在 -Fmax~Fmax 范围内，可连续设定。

RF200 系列变频器可设定 16 段速度，由外部端子 X1、X2、X3、X4 组合编码选择，分别对应多段速度 0 至多段速度 15。

X1=X2=X3=X4=OFF 时，频率输入方式由代码 P3.01 选择。X1=X2=X3=X4 端子不全为 OFF 时，以多段速运行，多段速度的优先级高于键盘、模拟、通讯频率输入，通过 X1、X2、X3、X4 组合编码，最多可选择 16 段速度。

多段速度运行时的启动停车通道选择同样由功能码 P0.03 确定，多段速控制过程如图 6-20 所示。X1、X2、X3、X4 端子与多段速度段的关系如下表所示。

多段速度段与 X1、X2、X3、X4 端子的关系如下：

|     |     |     |     |     |     |     |     |     |     |     |     |     |     |     |     |    |
|-----|-----|-----|-----|-----|-----|-----|-----|-----|-----|-----|-----|-----|-----|-----|-----|----|
| X1  | OFF | ON  | OFF | ON  | OFF | ON  | OFF | ON  | OFF | ON  | OFF | ON  | OFF | ON  | OFF | ON |
| X2  | OFF | OFF | ON  | ON  | OFF | OFF | ON  | ON  | OFF | OFF | ON  | ON  | OFF | OFF | ON  | ON |
| X3  | OFF | OFF | OFF | OFF | ON  | ON  | ON  | ON  | OFF | OFF | OFF | OFF | ON  | ON  | ON  | ON |
| X4  | OFF | OFF | OFF | OFF | OFF | OFF | OFF | OFF | ON  | ON  | ON  | ON  | ON  | ON  | ON  | ON |
| 运行段 | 0   | 1   | 2   | 3   | 4   | 5   | 6   | 7   | 8   | 9   | 10  | 11  | 12  | 13  | 14  | 15 |

| 功能码    | 名称                  | 说明       | 设定范围     | 缺省值 |
|--------|---------------------|----------|----------|-----|
| PA. 34 | 简易PLC第0~7段的加减速时间选择  | 0~0xFFFF | 0~0xFFFF | 0   |
| PA. 35 | 简易PLC第8~15段的加减速时间选择 | 0~0xFFFF | 0~0xFFFF | 0   |

详细参数说明如下表：



| 功能码    | 二进制位  |       | 段数 | 加减速时间 0 | 加减速时间 1 | 加减速时间 2 | 加减速时间 3 |
|--------|-------|-------|----|---------|---------|---------|---------|
| PA. 34 | BIT1  | BIT0  | 0  | 00      | 01      | 10      | 11      |
|        | BIT3  | BIT2  | 1  | 00      | 01      | 10      | 11      |
|        | BIT5  | BIT4  | 2  | 00      | 01      | 10      | 11      |
|        | BIT7  | BIT6  | 3  | 00      | 01      | 10      | 11      |
|        | BIT9  | BIT8  | 4  | 00      | 01      | 10      | 11      |
|        | BIT11 | BIT10 | 5  | 00      | 01      | 10      | 11      |
|        | BIT13 | BIT12 | 6  | 00      | 01      | 10      | 11      |
|        | BIT15 | BIT14 | 7  | 00      | 01      | 10      | 11      |
| PA. 35 | BIT1  | BIT0  | 8  | 00      | 01      | 10      | 11      |
|        | BIT3  | BIT2  | 9  | 00      | 01      | 10      | 11      |
|        | BIT5  | BIT4  | 10 | 00      | 01      | 10      | 11      |
|        | BIT7  | BIT6  | 11 | 00      | 01      | 10      | 11      |
|        | BIT9  | BIT8  | 12 | 00      | 01      | 10      | 11      |
|        | BIT11 | BIT10 | 13 | 00      | 01      | 10      | 11      |
|        | BIT13 | BIT12 | 14 | 00      | 01      | 10      | 11      |
|        | BIT15 | BIT14 | 15 | 00      | 01      | 10      | 11      |

用户选择完相应的段的加、减时间以后，把组合成的 16 位二进制数换算成十六进制，设入相应的功能码即可。

| 功能码    | 名称         | 说明                                 | 设定范围 | 缺省值 |
|--------|------------|------------------------------------|------|-----|
| PA. 36 | PLC再启动方式选择 | 0: 从第0段开始重新运行<br>1: 从中断时刻的阶段频率继续运行 | 0~1  | 0   |

0: 从第 0 段开始运行，运行中停机（由停机命令、故障或掉电引起），再起动后从第 0 段开始运行。

1: 从中断时刻的阶段频率继续运行，运行中停机（由停机命令或故障引起），变频器自动记录当前阶段已运行的时间，再起动后自动进入该阶段，以该阶段定义的频率继续剩余时间的运行，如下图所示。

| 功能码    | 名称       | 说明            | 设定范围 | 缺省值 |
|--------|----------|---------------|------|-----|
| PA. 37 | 多段时间单位选择 | 0: 秒<br>1: 分钟 | 0~1  | 0   |

该单位只对 PLC 运行阶段时间定义有效。

## Pb 保护参数组

| 功能码   | 名称     | 说明                 | 设定范围 | 缺省值 |
|-------|--------|--------------------|------|-----|
| Pb.00 | 输入缺相保护 | 0: 禁止保护<br>1: 允许保护 | 0~1  | 1   |
| Pb.01 | 输出缺相保护 | 0: 禁止保护<br>1: 允许保护 | 0~1  | 1   |

输入缺相保护：选择是否对输入缺相的情况进行保护。

输出缺相保护：选择是否对输出缺相的情况进行保护。

| 功能码   | 名称       | 说明  | 设定范围 | 缺省值 |
|-------|----------|---|------|-----|
| Pb.02 | 电机过载保护选择 | 0: 不保护<br>1: 普通电机（带低速补偿）<br>2: 变频电机（不带低速补偿） | 0~2  | 2   |

0：不保护。没有电机过载保护特性（谨慎使用），此时，变频器对负载电机没有过载保护。

1：普通电机（带低速补偿）。由于普通电机在低速情况下的散热效果较差，相应的电子热保护值也作适当调整，这里所说的带低速补偿特性，就是把运行频率低于30HZ的电机过载保护阈值下调。

2：变频电机（不带低速补偿）。由于变频专用电机的散热不受转速影响，不需要进行低速运行时的保护值调整。

| 功能码   | 名称       | 说明           | 设定范围       | 缺省值    |
|-------|----------|--------------|------------|--------|
| Pb.03 | 电机过载保护电流 | 20.0%~120.0% | 20.0~120.0 | 100.0% |



图6-23 电机过载保护系数设定

此值可由下面的公式确定：

电机过载保护电流=（允许最大的负载电流 / 变频器额定电流）\*100%。

一般定义允许最大负载电流为负载电机的额定电流。当负载电机的额定电流值与变

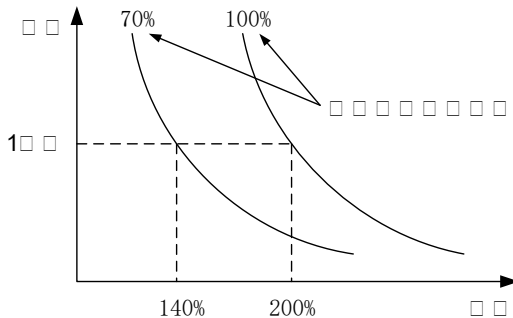
变频器的额定电流不匹配时，通过设定Pb. 00~Pb. 01的值可以实现对电机的过载保护。

| 功能码   | 名称        | 说明                   | 设定范围       | 缺省值    |
|-------|-----------|----------------------|------------|--------|
| Pb.04 | 瞬间掉电降频点   | 70.0~110.0% (标准母线电压) | 70.0~110.0 | 80.0%  |
| Pb.05 | 瞬间掉电频率下降率 | 0.00Hz~P0.04 (最大频率)  | 0.00~P0.04 | 0.00Hz |

当瞬间掉电频率下降率设置为0时，瞬间掉电再起功能无效。

瞬间掉电降频点：指的是在电网掉电以后，母线电压降到瞬间掉电降频点时，变频器开始按照瞬间掉电频率下降率（Pb. 05）降低运行频率，使电机处于发电状态，让回馈的电能去维持母线电压，保证变频器的正常运行，直到变频器再一次上电。

**注意，适当地调整这两个参数，可以很好地实现电网切换，而不会引起变频器保护而造成的生产停机。**

| 功能码    | 名称       | 说明                            | 设定范围    | 缺省值  |
|--------|----------|-------------------------------|---------|------|
| Pb. 06 | 过压失速保护   | 0: 禁止保护<br>1: 允许保护            | 0~1     | 0    |
| Pb. 07 | 过压失速保护电压 | 110~140% (标准母线电压)<br>(380V机型) | 110~150 | 120% |
|        |          | 110~140% (标准母线电压)<br>(220V机型) | 110~150 | 115% |

变频器减速运行过程中，由于负载惯性的影响，可能会出现电机转速的实际下降率低于输出频率的下降率，此时，电极会回馈电能给变频器，造成变频器的母线电压上升，如果不采取措施，则会造成母线过压故障而引起变频器跳闸。

过压失速保护功能在变频器运行过程中通过检测母线电压，并于Pb. 07（相对于标准母线电压）定义的失速过压点进行比较，如果超过失速过压点，变频器输出频率停止下降，当再次检测母线电压低于过压失速点后，再继续减速运行。如图：



图6-24 过压失速功能

| 功能码    | 名称      | 说明                      | 设定范围        | 缺省值      |
|--------|---------|-------------------------|-------------|----------|
| Pb. 08 | 自动限流水平  | 100~200%                | 100~200     | 200%     |
| Pb. 09 | 过流频率下降率 | 0.00~100.00Hz/s         | 0.00~100.00 | 0.00Hz/s |
| Pb. 10 | 限流动作选择  | 0: 限流一直有效<br>1: 限流恒速时无效 | 0~1         | 0        |

变频器在运行过程中，由于负载过大，电机转速的实际上升率低于输出频率的上升率，如果不采取措施，则会造成加速过流故障而引起变频器跳闸。

过流失速保护功能在变频器运行过程中通过检测输出电流，并与Pb. 08定义的限流水平点进行比较，如果超过限流水平点，变频器输出频率按照过流频率下降率（Pb. 09）进行下降，当再次检测输出电流低于限流水平点后，再恢复正常运行。如图：

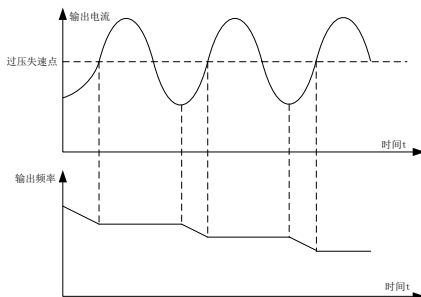

图6-25 限流保护功能示意图

自动限流动作时频率下降率 Pb. 09 过小，则不易摆脱自动限流状态而可能最终导致过载故障；若下降率 Pb. 09 过大，则频率调整程度加剧，变频器可能常时间处于发电状态导致过压保护。

自动限流功能在加减速状态下始终有效，恒速运行时自动限流功能是否有效由自动限流动作选择 Pb. 10 决定。

Pb. 10=0 表示恒速运行时，自动限流有效；

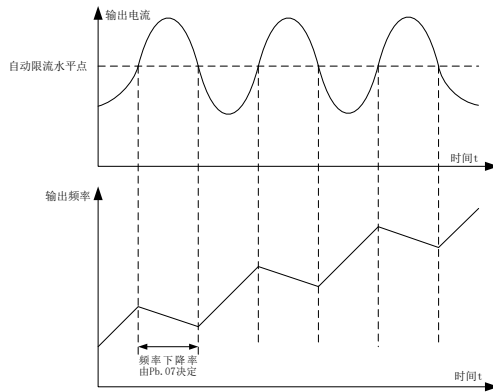
Pb. 10=1 表示恒速运行时，自动限流无效。

在自动限流动作时，输出频率可能会有所变化，所以对要求恒速运行时输出频率较稳定的场合，不宜使用自动限流功能。当自动限流有效时，由于限流水平的较低设置，可能会影响变频器过载能力。

## Pc 组 串行通讯组

| 功能码    | 名称     | 说明            | 设定范围  | 缺省值 |
|--------|--------|---------------|-------|-----|
| PC. 00 | 本机通讯地址 | 0~247, 0为广播地址 | 0~247 | 1   |

当主机在编写帧中，从机通讯地址设定为 0 时，即为广播通讯地址，MODBUS 总线上的所有从机都会接受该帧，但从机不做应答。注意，从机地址不可设置为 0。

本机通讯地址在通讯网络中具有唯一性，这是实现上位机与变频器点对点通讯的基础。

| 功能码    | 名称      | 说明   | 设定范围 | 缺省值 |
|--------|---------|--|------|-----|
| PC. 01 | 通讯波特率选择 | 0: 1200BPS<br>1: 2400BPS<br>2: 4800BPS<br>3: 9600BPS<br>4: 19200BPS<br>5: 38400BPS | 0~5  | 3   |

此参数用来设定上位机与变频器之间的数据传输速率。注意，上位机与变频器设定的波特率必须一致，否则，通讯无法进行。波特率越大，通讯速度越快。

| 功能码    | 名称   | 说明   | 设定范围 | 缺省值 |
|--------|------|--|------|-----|
| PC. 02 | 数据格式 | 0:无校验 (N, 8, 1) for RTU<br>1:偶校验 (E, 8, 1) for RTU<br>2:奇校验 (O, 8, 1) for RTU<br>3:无校验 (N, 8, 2) for RTU<br>4:偶校验 (E, 8, 2) for RTU<br>5:奇校验 (O, 8, 2) for RTU<br>6:无校验 (N, 7, 1) for ASCII<br>7:偶校验 (E, 7, 1) for ASCII<br>8:奇校验 (O, 7, 1) for ASCII<br>9:无校验 (N, 7, 2) for ASCII<br>10:偶校验 (E, 7, 2) for ASCII<br>11:奇校验 (O, 7, 2) for ASCII<br>12:无校验 (N, 8, 1) for ASCII<br>13:偶校验 (E, 8, 1) for ASCII<br>14:奇校验 (O, 8, 1) for ASCII<br>15:无校验 (N, 8, 2) for ASCII<br>16:偶校验 (E, 8, 2) for ASCII<br>17:奇校验 (O, 8, 2) for ASCII | 0~17 | 0   |

上位机与变频器设定的数据格式必须一致，否则，通讯无法进行。

11-bits(for RTU)

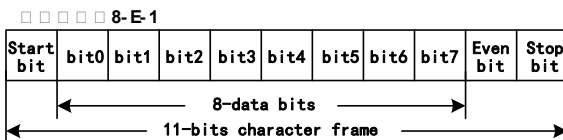
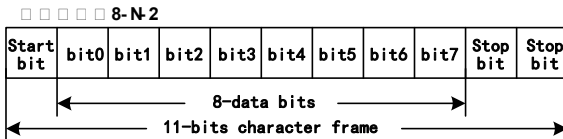

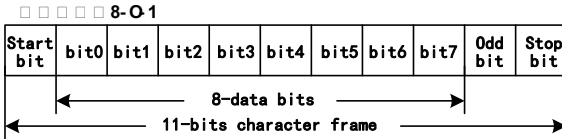

10-bits(for ASCII)

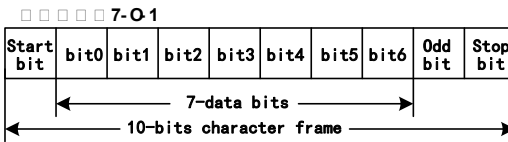
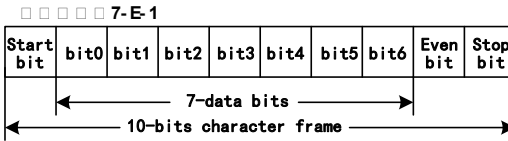
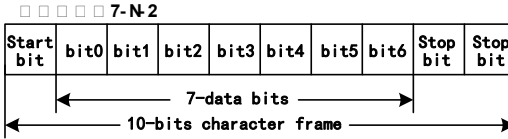

| 功能码   | 名称     | 说明      | 设定范围  | 缺省值 |
|-------|--------|---------|-------|-----|
| PC.03 | 通讯应答延时 | 0~200ms | 0~200 | 5ms |

应答延时：是指变频器数据接受结束到向上位机发送应答数据的中间间隔时间。如果应答延时小于系统处理时间，则应答延时以系统处理时间为准，如应答延时长于系统处理时间，则系统处理完数据后，要延迟等待，直到应答延迟时间到，才往上位机发送数据。

| 功能码   | 名称       | 说明                   | 设定范围    | 缺省值   |
|-------|----------|----------------------|---------|-------|
| PC.04 | 通讯超时故障时间 | 0.0 s（无效），0.1~100.0s | 0~100.0 | 0.0 s |

当该功能码设置为 0.0s 时，通讯超时时间参数无效。

当该功能码设置成有效值时，如果一次通讯与下一次通讯的间隔时间超出通讯超时时间，系统将报通讯故障错误（CE）。

通常情况下，都将其设置成无效。如果在连续通讯的系统中，设置此参数，可以监视通讯状况。

| 功能码    | 名称     | 说明   | 设定范围 | 缺省值 |
|--------|--------|--|------|-----|
| PC. 05 | 传输错误处理 | 0: 报警并自由停车<br>1: 不报警并继续运行<br>2: 不报警按停机方式停机（仅通讯控制方式下）<br>3: 不报警按停机方式停机（所有控制方式下） | 0~3  | 1   |

变频器在通讯异常情况下可以通过设置保护动作选择以屏蔽故障告警和停机，保持继续运行。

| 功能码    | 名称     | 说明                     | 设定范围 | 缺省值 |
|--------|--------|------------------------|------|-----|
| PC. 06 | 传输回应处理 | 0: 写操作有回应<br>1: 写操作无回应 | 0~1  | 0~1 |

当该功能码设置为 0 时，变频器对上位机的读写命令都有回应。

当该功能码设置为 1 时，变频器对上位机的仅对读命令都有回应，对写命令无回应，通过此方式可以提高通讯效率。

## Pd 补充功能组

| 功能码    | 名称        | 说明    | 设定范围  | 缺省值 |
|--------|-----------|-------|-------|-----|
| Pd. 00 | 抑制振荡低频阈值点 | 0~500 | 0~500 | 5   |
| Pd. 01 | 抑制振荡高频阈值点 | 0~500 | 0~500 | 100 |

大多数电机在某些频率段运行时容易出现电流振荡，轻者电机不能稳定运行，重者会导致变频器过流。当 Pd. 04=0 时使能抑制振荡，Pd. 00, Pd. 01 设置较小时，抑制振荡效果比较明显，电流增加比较明显，设置较大时，抑制振荡效果比较弱。

| 功能码    | 名称      | 说明      | 设定范围    | 缺省值  |
|--------|---------|---------|---------|------|
| Pd. 02 | 抑制振荡限幅值 | 0~10000 | 0~10000 | 5000 |

通过设定 Pd. 02 可以限制抑制振荡时的大电压提升值。

| 功能码    | 名称         | 说明          | 设定范围          | 缺省值     |
|--------|------------|-------------|---------------|---------|
| Pd. 03 | 抑制振荡高低频分界点 | 0.00~P0. 04 | 0.00Hz~P0. 04 | 12.50Hz |

Pd. 03 为功能码 Pd. 00 和 Pd. 01 的分界点。

| 功能码    | 名称    | 说明                   | 设定范围 | 缺省值 |
|--------|-------|----------------------|------|-----|
| Pd. 04 | 过调制选择 | 0: 过调制无效<br>1: 过调制有效 | 0~1  | 0   |

## 七 RS485 通讯协议

RF200 系列变频器，提供 RS485 通信接口，采用国际标准的 ModBus 通讯协议进行的主从通讯。用户可通过 PC/PLC、控制上位机等实现集中控制（设定变频器控制命令、运行频率、相关功能码参数的修改，变频器工作状态及故障信息的监控等），以适应特定的应用要求。

### 7.1 协议内容

该 Modbus 串行通信协议定义了串行通信中异步传输的帧内容及使用格式。其中包括：主机轮询及广播帧、从机应答帧的格式；主机组织的帧内容包括：从机地址（或广播地址）、执行命令、数据和错误校验等。从机的响应也是采用相同的结构，内容包括：动作确认，返回数据和错误校验等。如果从机在接收帧时发生错误，或不能完成主机要求的动作，她将组织一个故障帧作为响应反馈给主机。

### 7.2 应用方式

RF200 系列变频器接入具备 RS232/RS485 总线的“单主多从”控制网络。

### 7.3 总线结构

#### (1) 接口方式

RS485 硬件接口

#### (2) 传输方式

异步串行，半双工传输方式。在同一时刻主机和从机只能有一个发送数据而另一个接收数据。数据在串行异步通信过程中，是以报文的形式，一帧一帧发送。

#### (3) 拓扑结构

单主机多从机系统。从机地址的设定范围为 1~247，0 为广播通信地址。网络中的每个从机的地址具有唯一性。这是保证 ModBus 串行通讯的基础。

### 7.4 协议说明

RF200 系列变频器通信协议是一种异步串行的主从 ModBus 通信协议，网络中只有一个设备（主机）能够建立协议（称为“查询/命令”）。其他设备（从机）只能通过提供数据响应主机的“查询/命令”，或根据主机的“查询/命令”做出相应的动作。主机在此是指个人计算机（PC），工业控制设备或可编程逻辑控制器（PLC）等，从机是指 RF200 系列变频器或其他的具有相同通讯协议的控制设备。主机既能对某个从机单独进行通信，也能对所有从机发布广播信息。对于单独访问的主机“查询/命令”，从机都要返回一个信息（称为响应），对于主机发出的广播信息，从机无需反馈响应信息给主机。

### 7.5 通讯帧结构

RF200 系列变频器的 ModBus 协议通信数据格式分为 RTU（远程终端单元）模式



和 ASCII (American Standard Code for Information International Interchange) 模式两种进行通讯。

RTU 模式中，每个字节的格式如下：

编码系统：8 位二进制，

十六进制 0~9、A~F，

每个 8 位的帧域中，包含两个十六进制字符。

ASCII 模式中，每个字节的格式如下：

编码系统：通讯协议属于 16 进制，ASCII 的信息字符意义：

“0” … “9”，“A” … “F” 每个 16 进制代表每个 ASCII 信息，例如

|            |      |      |      |      |      |      |      |      |      |      |
|------------|------|------|------|------|------|------|------|------|------|------|
| 字符         | '0'  | '1'  | '2'  | '3'  | '4'  | '5'  | '6'  | '7'  | '8'  | '9'  |
| ASCII CODE | 0x30 | 0x31 | 0x32 | 0x33 | 0x34 | 0x35 | 0x36 | 0x37 | 0x38 | 0x39 |
| 字符         | 'A'  | 'B'  | 'C'  | 'D'  | 'E'  | 'F'  |      |      |      |      |
| ASCII CODE | 0x41 | 0x42 | 0x43 | 0x44 | 0x45 | 0x46 |      |      |      |      |

字节的位：

包括起始位、7 或 8 个数据位、校验位和停止位。

字节位的描述如下表：

11-bit 字符帧：

|     |      |      |      |      |      |      |      |      |                      |     |
|-----|------|------|------|------|------|------|------|------|----------------------|-----|
| 起始位 | Bit1 | Bit2 | Bit3 | Bit4 | Bit5 | Bit6 | Bit7 | Bit8 | 无校验位<br>偶校验位<br>奇校验位 | 停止位 |
|-----|------|------|------|------|------|------|------|------|----------------------|-----|

10-bit 字符帧：

|     |      |      |      |      |      |      |      |                      |     |
|-----|------|------|------|------|------|------|------|----------------------|-----|
| 起始位 | Bit1 | Bit2 | Bit3 | Bit4 | Bit5 | Bit6 | Bit7 | 无校验位<br>偶校验位<br>奇校验位 | 停止位 |
|-----|------|------|------|------|------|------|------|----------------------|-----|

在 RTU 模式中，新的总是以至少 3.5 个字节的传输时间静默，作为开始。在以波特率计算传输速率的网络上，3.5 个字节的传输时间可以轻松把握。紧接着传输的数据域依次为：从机地址、操作命令码、数据和 CRC 校验字，每个域传输字节都是十六进制的 0...9, A...F。网络设备始终监视着通讯总线的活动，即使在静默间隔时间内。当接收到第一个域（地址信息），每个网络设备都对该字节进行确认。随着最后一个字节的传输完成，又有一段类似的 3.5 个字节的传输时间间隔，用来表示本帧的结束，在此以后，将开始一个新帧的传送。

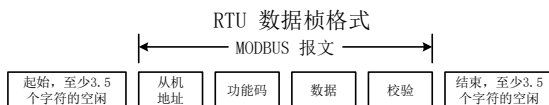

一个帧的信息必须以一个连续的数据流进行传输，如果整个帧传输结束前超过 1.5 个字节以上的间隔时间，接收设备将清除这些不完整的信息，并错误认为随后一个字节是新一帧的地址域部分，同样的，如果一个新帧的开始与前一个帧的间隔时间小于 3.5 个字节时间，接收设备将认为它是前一帧的继续，由于帧的错乱，最终 CRC 校验值不正确，导致通讯故障。

RTU 帧的标准结构：

|                                      |                                      |
|--------------------------------------|--------------------------------------|
| 帧头START                              | T1-T2-T3-T4 (3.5个字节的传输时间)            |
| 从机地址域ADDR                            | 通讯地址：<br>0~247 (十进制) (0为广播地址)        |
| 功能域CMD                               | 03H: 读从机参数；<br>06H: 写从机参数            |
| 数据域<br>DATA (N-1)<br>...<br>DATA (0) | 2*N个字节的数据，该部分为通讯的主要内容，也是通讯中，数据交换的核心。 |
| CRC CHK 低位                           | 检测值：CRC校验值 (16BIT)                   |
| CRC CHK 高位                           |                                      |
| 帧尾END                                | T1-T2-T3-T4 (3.5个字节的传输时间)            |

在 ASCII 模式中，帧头为“:”(“0x3A”)，帧尾缺省为“CRLF”(“0x0D” “0x0A”)。在 ASCII 方式下，除了帧头和帧尾之外，其余的数据字节全部以 ASCII 码方式发送，先发送高 4 位位元组，然后发送低 4 位位元组。ASCII 方式下数据为 7 或 8 位长度。对于 ‘A’ ~ ‘F’，采用其大写字母的 ASCII 码。此时数据采用 LRC 校验，校验涵盖从从机地址到数据的信息部分。校验和等于所有参与校验数据的字符和(舍弃进位位)的补码。

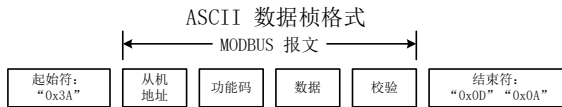

ASCII 帧的标准结构：

|                               |   |
|-------------------------------|---|
| START                         | ‘:’ (0x3A)  |
| Address Hi                    | 通讯地址：   |
| Address Lo                    | 8-bit 地址由2个ASCII码组合                                     |
| Function Hi                   | 功能码：  |
| Function Lo                   | 8-bit 地址由2个ASCII码组合                                     |
| DATA (N-1)<br>...<br>DATA (0) | 数据内容：<br>nx8-bit 数据内容由2n个ASCII码组合<br>n<=16, 最大32个ASCII码 |
| LRC CHK Lo                    | LRC检查码：   |
| LRC CHK Hi                    | 8-bit 检验码由2个ASCII码组合                                    |

|        |   |
|--------|---|
| END Hi | 结束符:<br>END Hi=CR (0x0D) , END Lo=LF (0x0A) |
| END Lo |   |

## 7.6 命令码及通讯数据描述

### 7.6.1 命令码：03H (0000 0011)，读取 N 个字 (Word) (最多可以连续读取 16 个字)

例如：从机地址为 01H 的变频器，内存起始地址为 0004，读取连续 2 个字，则该帧的结构描述如下：

RTU 主机命令信息

|            |                           |
|------------|---------------------------|
| START      | T1-T2-T3-T4 (3.5个字节的传输时间) |
| ADDR       | 01H                       |
| CMD        | 03H                       |
| 起始地址高位     | 00H                       |
| 起始地址低位     | 04H                       |
| 数据个数高位     | 00H                       |
| 数据个数低位     | 02H                       |
| CRC CHK 低位 | 85H                       |
| CRC CHK 高位 | CAH                       |
| END        | T1-T2-T3-T4 (3.5个字节的传输时间) |

RTU 从机回应信息

|             |                           |
|-------------|---------------------------|
| START       | T1-T2-T3-T4 (3.5个字节的传输时间) |
| ADDR        | 01H                       |
| CMD         | 03H                       |
| 字节个数高位      | 00H                       |
| 字节个数低位      | 04H                       |
| 数据地址0004H高位 | 00H                       |
| 数据地址0004H低位 | 00H                       |
| 数据地址0005H高位 | 00H                       |
| 数据地址0005H低位 | 00H                       |
| CRC CHK 低位  | 43H                       |
| CRC CHK 高位  | 07H                       |
| END         | T1-T2-T3-T4 (3.5个字节的传输时间) |

ASCII 主机命令信息

|             |     |
|-------------|-----|
| START       | ‘:’ |
| ADDR        | ‘0’ |
|             | ‘1’ |
| CMD         | ‘0’ |
|             | ‘3’ |
| 字节个数高位      | ‘0’ |
|             | ‘0’ |
| 字节个数低位      | ‘0’ |
|             | ‘4’ |
| 数据地址0004H高位 | ‘0’ |
|             | ‘0’ |
| 数据地址0004H低位 | ‘0’ |

|             |     |
|-------------|-----|
|             | '2' |
| 数据地址0005H高位 | '0' |
|             | '0' |
| 数据地址0005H低位 | '0' |
|             | '0' |
| LRC CHK Hi  | 'F' |
| LRC CHK Lo  | '6' |
| END Lo      | CR  |
| END Hi      | LF  |

ASCII 从机回应信息

|            |     |
|------------|-----|
| START      | ':' |
| ADDR       | '0' |
|            | '1' |
| CMD        | '0' |
|            | '3' |
| 起始地址高位     | '0' |
|            | '0' |
| 起始地址低位     | '0' |
|            | '4' |
| 数据个数高位     | '0' |
|            | '0' |
| 数据个数低位     | '0' |
|            | '2' |
| LRC CHK Lo | 'F' |
| LRC CHK Hi | '6' |
| END Lo     | CR  |
| END Hi     | LF  |

7.6.2 命令码：06H（0000 0110），写一个字(Word)

例如：将 5000（1388H）写到从机地址 02H 变频器的 0008H 地址处。则该帧的结构描述如下：

RTU 主机命令信息

|            |                          |
|------------|--------------------------|
| START      | T1-T2-T3-T4（3.5个字节的传输时间） |
| ADDR       | 02H                      |
| CMD        | 06H                      |
| 写数据地址高位    | 00H                      |
| 写数据地址低位    | 08H                      |
| 数据内容高位     | 13H                      |
| 数据内容低位     | 88H                      |
| CRC CHK 低位 | 05H                      |
| CRC CHK 高位 | 6DH                      |
| END        | T1-T2-T3-T4（3.5个字节的传输时间） |

### RTU 从机回应信息

|            |                           |
|------------|---------------------------|
| START      | T1-T2-T3-T4 (3.5个字节的传输时间) |
| ADDR       | 02H                       |
| CMD        | 06H                       |
| 写数据地址高位    | 00H                       |
| 写数据地址低位    | 08H                       |
| 数据内容高位     | 13H                       |
| 数据内容低位     | 88H                       |
| CRC CHK 低位 | 05H                       |
| CRC CHK 高位 | 6DH                       |
| END        | T1-T2-T3-T4 (3.5个字节的传输时间) |

### ASCII 主机命令信息

|            |     |
|------------|-----|
| START      | ‘:’ |
| ADDR       | ‘0’ |
|            | ‘2’ |
| CMD        | ‘0’ |
|            | ‘6’ |
| 写数据地址高位    | ‘0’ |
|            | ‘0’ |
| 写数据地址低位    | ‘0’ |
|            | ‘8’ |
| 数据内容高位     | ‘1’ |
|            | ‘3’ |
| 数据内容低位     | ‘8’ |
|            | ‘8’ |
| LRC CHK Hi | ‘5’ |
| LRC CHK Lo | ‘5’ |
| END Lo     | CR  |
| END Hi     | LF  |

### ASCII 从机回应信息

|            |     |
|------------|-----|
| START      | ‘:’ |
| ADDR       | ‘0’ |
|            | ‘2’ |
| CMD        | ‘0’ |
|            | ‘6’ |
| 写数据地址高位    | ‘0’ |
|            | ‘0’ |
| 写数据地址低位    | ‘0’ |
|            | ‘8’ |
| 数据内容高位     | ‘1’ |
|            | ‘3’ |
| 数据内容低位     | ‘8’ |
|            | ‘8’ |
| LRC CHK Hi | ‘5’ |

|            |     |
|------------|-----|
| LRC CHK Lo | '5' |
| END Lo     | CR  |
| END Hi     | LF  |

### 7.6.3 通讯帧错误校验方式

帧的错误校验方式主要包括两个部分的校验，即字节的位校验（奇/偶校验）和帧的整个数据校验（CRC 校验或 LRC 校验）。

#### 7.6.3.1 字节位校验

用户可以根据需要选择不同的位校验方式，也可以选择无校验，这将影响每个字节的校验位设置。

**偶校验的含义：**在数据传输前附加一位偶校验位，用来表示传输的数据中“1”的个数是奇数还是偶数，为偶数时，校验位置为“0”，否则置为“1”，用以保持数据的奇偶性不变。

**奇校验的含义：**在数据传输前附加一位奇校验位，用来表示传输的数据中“1”的个数是奇数还是偶数，为奇数时，校验位置为“0”，否则置为“1”，用以保持数据的奇偶性不变。

例如，需要传输“11001110”，数据中含 5 个“1”，如果用偶校验，其偶校验位为“1”，如果用奇校验，其奇校验位为“0”，传输数据时，奇偶校验位经过计算放在帧的校验位的位置，接收设备也要进行奇偶校验，如果发现接受的数据的奇偶性与预置的不一致，就认为通讯发生了错误。

#### 7.6.3.2 CRC 校验方式——CRC(Cyclical Redundancy Check)：

使用 RTU 帧格式，帧包括了基于 CRC 方法计算的帧错误检测域。CRC 域检测了整个帧的内容。CRC 域是两个字节，包含 16 位的二进制值。它由传输设备计算后加入到帧中。接收设备重新计算收到帧的 CRC，并与接收到的 CRC 域中的值比较，如果两个 CRC 值不相等，则说明传输有错误。

CRC 是先存入 0xFFFF，然后调用一个过程将帧中连续的 6 个以上字节与当前寄存器中的值进行处理。仅每个字符中的 8Bit 数据对 CRC 有效，起始位和停止位以及奇偶校验位均无效。

CRC 产生过程中，每个 8 位字符都单独和寄存器内容相异或（XOR），结果向最低有效位方向移动，最高有效位以 0 填充。LSB 被提取出来检测，如果 LSB 为 1，寄存器单独和预置的值相异或，如果 LSB 为 0，则不进行。整个过程要重复 8 次。在最后一位（第 8 位）完成后，下一个 8 位字节又单独和寄存器的当前值相异或。最终寄存器中的值，是帧中所有的字节都执行之后的 CRC 值。

CRC 的这种计算方法，采用的是国际标准的 CRC 校验法则，用户在编辑 CRC 算法时，可以参考相关标准的 CRC 算法，编写出真正符合要求的 CRC 计算程序。

现在提供一个 CRC 计算的简单函数给用户参考（用 C 语言编程）：

```
unsigned int  crc_cal_value(unsigned char *data_value,unsigned char
data_length)
{
    int i;
    unsigned int  crc_value=0xffff;
    while(data_length-->0)
    {
        crc_value^=*data_value++;
        for(i=0;i<8;i++)
        {
            if(crc_value&0x0001)crc_value=(crc_value>>1)^0xa001;
            else crc_value=crc_value>>1;
        }
    }
    return(crc_value);
}
```

在阶梯逻辑中，CKSM 根据帧内容计算 CRC 值，采用查表法计算，这种方法程序简单，运算速度快，但程序所占用 ROM 空间较大，对程序空间有要求的场合，请谨慎使用。

### 7.6.3.3 ASCII 模式的校验（LRC Check）

校验码（LRC Check）由 Address 到 Data Content 结果加起来的值，例如上面 7.6.2 通讯信息的的校验码：0x02+0x06+0x00+0x08+0x13+0x88=0xAB，然后取 2 的补码=0x55。

### 7.6.4 通信数据地址的定义

该部分是通信数据的地址定义，用于控制变频器的运行、获取变频器状态信息及变频器相关功能参数设定等。

#### (1) 功能码参数地址表示规则

以功能码序号为参数对应寄存器地址，但要转换成十六进制，如 P5.05 的序号为 58，则用十六进制表示该功能码地址为 003AH。

高、低字节的范围分别为：高位字节——00~01；低位字节——00~FF。

注意：PE 组：为厂家设定参数，既不可读取该组参数，也不可更改该组参数；有些参数在变频器处于运行状态时，不可更改；有些参数不论变频器处于何种状态，均不可更改；更改功能码参数，还要注意参数的设定范围，单位，及相关说明。

另外，由于 EEPROM 频繁被存储，会减少 EEPROM 的使用寿命，对于用户而言，有些功能码在通讯的模式下，无须存储，只需更改片内 RAM 中的值就可以满足使用要求。要实现该功能，只要把对应的功能码地址最高位由 0 变成 1 就可以实现。如：功能码 P0.07 不存储到 EEPROM 中，只修改 RAM 中的值，可将地址设置为 8007H；该地址只能用作写片内 RAM 时使用，不能用做读的功能，如做读为无效地址。

(2) 其他功能的地址说明：

| 功能说明        | 地址定义  | 数据意义说明   | R/W 特性 |
|-------------|-------|--|--------|
| 通讯控制命令      | 1000H | 0001H: 正转运行  | W/R    |
|             |       | 0002H: 反转运行  |        |
|             |       | 0003H: 正转点动  |        |
|             |       | 0004H: 反转点动  |        |
|             |       | 0005H: 停机  |        |
|             |       | 0006H: 自由停机（紧急停机）  |        |
|             |       | 0007H: 故障复位  |        |
|             |       | 0008H: 点动停止  |        |
| 变频器状态       | 1001H | 0001H: 正转运行中   | R      |
|             |       | 0002H: 反转运行中   |        |
|             |       | 0003H: 变频器待机中  |        |
|             |       | 0004H: 故障中   |        |
| 通讯设定值地址     | 2000H | 通信设定值范围（-10000~10000）<br>注意：通信设定值是相对值的百分数（-100.00%~100.00%），可做通信写操作。当作为频率源设定时，相对的是最大频率（P0.04）的百分数；当作为 PID 给定或者反馈时，相对的是 PID 的百分数。其中，PID 给定值和 PID 反馈值，都是以百分数的形式进行 PID 计算的。 | W/R    |
| 运行/停机参数地址说明 | 3000H | 运行频率   | R      |
|             | 3001H | 设定频率   | R      |



|               |       |   |   |
|---------------|-------|---|---|
|               | 3002H | 母线电压  | R |
|               | 3003H | 输出电压  | R |
|               | 3004H | 输出电流  | R |
|               | 3005H | 运行转速  | R |
|               | 3006H | 输出功率  | R |
|               | 3007H | 输出转矩  | R |
|               | 3008H | PID 给定值   | R |
|               | 3009H | PID 反馈值   | R |
|               | 300AH | 端子输入标志状态  | R |
|               | 300BH | 端子输出标志状态  | R |
|               | 300CH | 模拟量 AI1 值   | R |
|               | 300DH | 模拟量 AI2 值   | R |
|               | 300EH | 保留  | R |
|               | 300FH | 保留  | R |
|               | 3010H | 保留  | R |
|               | 3011H | 保留  | R |
|               | 3012H | 多段速当前段数   | R |
| 变频器故障地址       | 5000H | 故障信息代码与功能码菜单中故障类型的序号一致，只不过该处给上位机返回的是十六进制的数据，而不是故障字符。  | R |
| ModBus 通讯故障地址 | 5001H | 0000H: 无故障<br>0001H: 密码错误<br>0002H: 命令码错误<br>0003H: CRC 校验错误<br>0004H: 非法地址<br>0005H: 非法数据<br>0006H: 参数更改无效<br>0007H: 系统被锁定<br>0008H: 变频器忙 (EEPROM 正在存储中) | R |

### 7.6.5 错误通讯时的额外响应

当变频器通讯连接时，如果产生错误，此时变频器会响应错误码并将按固定的格式回应给主控系统，让主控系统知道有错误产生。变频器通讯无论命令码为“03”

或是“06”，变频器的故障回复的命令字节均按“06”进行回复，并且数据地址固定为0x5001。例如：

RTU 从机故障回应信息

|            |                           |
|------------|---------------------------|
| START      | T1-T2-T3-T4 (3.5个字节的传输时间) |
| ADDR       | 01H                       |
| CMD        | 06H                       |
| 故障返回地址高位   | 50H                       |
| 故障返回地址低位   | 01H                       |
| 错误码高位      | 00H                       |
| 错误码低位      | 05H                       |
| CRC CHK 低位 | 09H                       |
| CRC CHK 高位 | 09H                       |
| END        | T1-T2-T3-T4 (3.5个字节的传输时间) |

ASCII 从机故障回应信息

|            |     |
|------------|-----|
| START      | ‘:’ |
| ADDR       | ‘0’ |
|            | ‘1’ |
| CMD        | ‘0’ |
|            | ‘6’ |
| 故障返回地址高位   | ‘5’ |
|            | ‘0’ |
| 故障返回地址低位   | ‘0’ |
|            | ‘1’ |
| 错误码高位      | ‘0’ |
|            | ‘0’ |
| 错误码低位      | ‘0’ |
|            | ‘5’ |
| LRC CHK Hi | ‘A’ |
| LRC CHK Lo | ‘3’ |
| END Lo     | CR  |
| END Hi     | LF  |

错误码的含义：

| 错误码 | 说明                  |
|-----|---------------------|
| 1   | 密码错误                |
| 2   | 命令码错误               |
| 3   | CRC 校验错误            |
| 4   | 非法地址                |
| 5   | 非法数据                |
| 6   | 参数更改无效              |
| 7   | 系统被锁定               |
| 8   | 变频器忙 (EEPROM 正在存储中) |

## 八 故障检查与排除

### 8.1 故障信息及排除方法

| 故障代码 | 故障序号 | 故障类型       | 可能的故障原因   | 对策   |
|------|------|------------|---|--|
| OU1  | E01  | 逆变单元 U 相故障 | 1. 加速太快   | 1. 增大加速时间  |
| OU2  | E02  | 逆变单元 V 相故障 | 2. 该相 IGBT 内部损坏   | 2. 检查外围设备是否有强干扰源   |
| OU3  | E03  | 逆变单元 W 相故障 | 3. 干扰引起误动作<br>4. 接地是否良好                                       | 3. 寻求服务  |
| OC1  | E04  | 加速运行过电流    | 1. 加速太快<br>2. 电网电压偏低<br>3. 变频器功率偏小                            | 1. 增大加速时间<br>2. 检查输入电源<br>3. 换用功率大一档的变频器                     |
| OC2  | E05  | 减速运行过电流    | 1. 减速太快<br>2. 负载惯性转矩大<br>3. 变频器功率偏小                           | 1. 增大减速时间<br>2. 外加合适的能耗制动组件<br>3. 换用功率大一档的变频器                |
| OC3  | E06  | 恒速运行过电流    | 1. 负载发生突变或异常<br>2. 电网电压偏低<br>3. 变频器功率偏小                       | 1. 检查负载或减小负载的突变<br>2. 检查输入电源<br>3. 换用功率大一档的变频器               |
| Ou1  | E07  | 加速运行过电压    | 1. 输入电压异常<br>2. 瞬间停电后, 对旋转中电机实施再启动                            | 1. 检查输入电源<br>2. 避免停机再启动                                      |
| Ou2  | E08  | 减速运行过电压    | 1. 减速太快<br>2. 负载惯量大<br>3. 输入电压异常                              | 1. 增大减速时间<br>2. 外加合适的能耗制动组件<br>3. 检查输入电源                     |
| Ou3  | E09  | 恒速运行过电压    | 4. 输入电压异常变动<br>5. 负载惯量大                                       | 1. 安装输入电抗器<br>2. 外加合适的能耗制动组件                                 |
| Uu   | E10  | 母线欠压       | 电网电压偏低  | 检查输入电源   |
| OL1  | E11  | 电机过载       | 1. 电网电压过低<br>2. 电机额定电流设置不正确<br>3. 电机堵转或负载突变过大<br>4. 电机功率偏小    | 1. 检查输入电源<br>2. 重新设置电机额定电流<br>3. 检查负载, 调节转矩提升量<br>4. 选用合适的电机 |
| OL2  | E12  | 变频器过载      | 1. 加速太快<br>2. 对旋转中电机实施再启动<br>3. 电网电压过低<br>4. 负载过大             | 1. 增大加速时间<br>2. 避免停机再启动<br>3. 检查电网电压<br>4. 选择功率更大的变频器        |
| SP1  | E13  | 输入测缺相      | 输入 R、S、T 有缺相  | 检查输入电源, 检查安装配线   |
| SP0  | E14  | 输出测缺相      | U、V、W 输出缺相或负载三相严重不对称  | 1. 检查输出配线<br>2. 检查电机及电缆                                      |
| OH1  | E15  | 整流模块过热     | 1. 变频器瞬间过流  | 1. 参见过流对策  |
| OH2  | E16  | 逆变模块过热     | 2. 输出三相有相间或接地短路<br>3. 风道堵塞或风扇损坏<br>4. 环境温度过高<br>5. 控制板连线或插件松动 | 2. 重新配线<br>3. 疏通风扇或更换风扇<br>4. 降低环境温度<br>5. 检查并重新连接           |

| 故障代码 | 故障序号 | 故障类型        | 可能的故障原因  | 对策  |
|------|------|-------------|--|---|
|      |      |             | 6. 辅助电源损坏, 驱动电压欠压<br>7. 功率模块桥臂直通<br>8. 控制板异常                         | 6. 寻求服务<br>7. 寻求服务<br>8. 寻求服务                                   |
| EF   | E17  | 外部故障        | 外部故障输入端子动作   | 检查外部设备输入  |
| CE   | E18  | 通讯故障        | 1. 波特率设置不当<br>2. 采用串行通信的通信错误<br>3. 通讯长时间中断                           | 1. 设置合适的波特率<br>2. 按停止键复位, 寻求服务<br>3. 检查通讯接口配线                   |
| IEE  | E19  | 电流检测电路故障    | 1. 控制板连接器接触不良<br>2. 辅助电源损坏<br>3. 霍尔器件损坏<br>4. 放大电路异常                 | 1. 检查连接器, 重新配线<br>2. 寻求服务<br>3. 寻求服务<br>4. 寻求服务                 |
| EE   | E20  | 电机自学习故障     | 1. 电机容量与变频器容量不匹配<br>2. 电机额定参数设置不当<br>3. 自学习出的参数与标准参数偏差过大<br>4. 自学习超时 | 1. 更换变频器容量<br>2. 按电机铭牌设置参数<br>3. 使电机空载, 重新辨识<br>4. 检查电机连线, 参数设置 |
| EEP  | E21  | EEPROM 读写故障 | 1. 控制参数读写发生错误<br>2. EEPROM 损坏  | 1. 按停止键复位<br>2. 寻求服务  |
| PIdE | E22  | PID 断线故障    | 1. PID 反馈断线<br>2. PID 反馈源消失  | 1. 检查 PID 反馈信号线<br>2. 检查 PID 反馈源                                |
| bCE  | E23  | 制动单元故障      | 1. 制动线路故障或制动管损坏<br>2. 外接制动电阻阻值偏小                                     | 1. 检查制动单元, 更换新制动管<br>2. 增大制动管                                   |

## 九 变频器的保养维护与保修协议

| <b>警告</b>  |
|--|
| <ul style="list-style-type: none"> <li>● 维护人员必须按保养和维护的指定方法进行。</li> <li>● 维护人员需专业的合格人员进行</li> <li>● 进行维护前, 必须切断变频器的电源, 10 分钟以后方可进行维护工作。</li> <li>● 不能直接接触 PCB 板上的元器件, 否则容易静电损坏变频器</li> <li>● 维修完毕后, 必须确认所有螺丝均已上紧</li> </ul> |

### 9.1 日常维护

为了防止变频器的故障, 保证设备正常运行, 延长变频器的使用寿命, 需要对变频器进行日常的维护, 日常维护的内容如下表示:

| 检查项目  | 内容                         |
|-------|----------------------------|
| 温度/湿度 | 确认环境温度在 0℃~50℃，湿度在 20~90%， |
| 油雾和粉尘 | 确认变频器内无油雾和粉尘、无凝水           |
| 变频器   | 检查变频器有无异常发热、有无异常振动         |
| 风扇    | 确认风扇运转正常、无杂物卡住等情况          |
| 输入电源  | 确认输入电源的电压和频率在允许的范围         |
| 电机    | 检查电机有无异常振动、发热，有无异常噪声及缺相等问题 |

## 9.2 定期维护

为了防止变频器发生故障，确保其长时间高性能稳定运行，用户必须定期（半年以内）对变频器进行检查，检查内容如下表示：

| 检查项目    | 检查内容                   | 排除方法             |
|---------|------------------------|------------------|
| 外部端子的螺丝 | 螺丝是否松动                 | 拧紧               |
| PCB 板   | 粉尘、赃物                  | 用干燥压缩空气全面清除杂物    |
| 风扇      | 异常噪声和振动、累计时间是否超过 2 万小时 | 1、清除杂物<br>2、更换风扇 |
| 电解电容    | 是否变色，有无异味              | 更换电解电容           |
| 散热器     | 粉尘、赃物                  | 用干燥压缩空气全面清除杂物    |
| 功率元器件   | 粉尘、赃物                  | 用干燥压缩空气全面清除杂物    |

## 9.3 变频器易损件更换

变频器中的风扇和电解电容是容易损坏的部件，为保证变频器长期、安全、无故障运行，对易损器件要定期更换。易损件更换时间如下：

- ◆ 风扇：使用超过 2 万小时后须更换
- ◆ 电解电容：使用到 3~4 万小时后须更换

## 9.4 变频器的保修

本公司对 RF200 系列变频器提供自出厂之日起 18 个月保修服务。